



MARTIN-LUTHER-UNIVERSITÄT HALLE-WITTENBERG  
Universitäts- und Landesbibliothek Sachsen-Anhalt

# **Digitalisierung von Drucken des 17. Jahrhunderts: Ergebnisse und Erfahrungen des Pilotprojekts der ULB Sachsen-Anhalt im Rahmen der Aktionslinie VD 16/ VD 17 der DFG**

Deutscher Bibliothekartag Erfurt, 3.6.2009

Dr. Dorothea Sommer

[dorothea.sommer@bibliothek.uni-halle.de](mailto:dorothea.sommer@bibliothek.uni-halle.de)

# Sammlung Ponickau

Sammlung Ponickau - Mozilla Firefox

Datei Bearbeiten Ansicht Chronik Lesezeichen Extras Hilfe

http://bibliothek.uni-halle.de/dbib/digital/sammlung\_ponickau/

Meistbesuchte Seiten Erste Schritte Aktuelle Nachrichten

Martin-Luther-Universität Halle-Wittenberg  
UNIVERSITÄTS- UND LANDESBIBLIOTHEK  
SACHSEN-ANHALT

Kataloge Image-Kataloge GBV KVK Datenbanken Zweigbibliotheken A-Z OPAC Suche im ULB-Katalog

## Sammlung Ponickau

**Die Sammlung**

Die Bibliotheca Ponickaviana ist eine bedeutende Sondersammlung der **Universitäts- und Landesbibliothek Sachsen-Anhalt**. Sie stammt aus den Beständen der alten Wittenberger Universitätsbibliothek, die in großen Teilen nach der Vereinigung der Universitäten Wittenberg und Halle im Jahr 1817 an die hallesche Universitätsbibliothek kam. Zusammengetragen von dem Geheimen Kriegsrat Johann August von Ponickau (1718-1802), der sie der Wittenberger Universität im Jahr 1789 schenkte, und später kontinuierlich erweitert, ist sie eine einzigartige Sammlung von literarischen und anderen Zeugnissen zur Geschichte und Geographie der ehemaligen preußischen Provinz Sachsen und der anhaltinischen Gebiete, des Königreichs Sachsen und Thüringens.

**Die Universität**

- Universitäts- und Landesbibliothek (ULB)
- Digitale Bibliothek
- Digitale Sammlungen
- Sammlung Ponickau**
- Historische Drucke
- Hochschulschriften»
- Pflichtexemplare
- Vorderer Orient
- Lepsius Digital
- Historische Zeitungen
- Kartensammlung

**Fakultäten**

**Zentrale Einrichtungen**

**Wissenschaftliche Zentren**

**Links**

- Projektseite
- Detailsuche
- Neuzugänge
- Impressum
- Katalogrecherche
- DFG-Viewer

**Weitere Einstellungen**

- Schrift: größer + kleiner -
- Erweiterte Suche

**Login für Redakteure**

Benutzername:

Passwort:

Anmelden

Fertig



# Ausgangssituation

- Mengengerüst:
  - 10.000 Drucke mit ca. 600.000 Seiten
- Projektlaufzeit:
  - 2 Jahre
- Physische Bestandsanalyse:
  - Heterogener Bestand im Quart-, Oktav-, Folioformat, eingebundene Materialien in variierenden Formaten, Kleinschrifttum, Sammelbände
- Speicherkapazität: ca. 15 Terabyte
- Umsetzung der Aufgabenstellung in Kooperation der ULB mit zwei Dienstleistungsfirmen:
  - Mikro Univers Berlin (Scannen, Vorstrukturieren)
  - semantics Aachen (Verarbeitung, Webpräsentation)



# Herausforderungen

- Masse und Zeit
- Technische Umsetzung (Inhouse vs. Outsourcing)
- Qualität und Standardisierung
- Automatisierung



# Themen

- Implikationen für die Etablierung und Koordinierung eines Workflows
- Verfahren und Verteilung der Arbeitsaufgaben zwischen den Projektpartnern
- Features der Webpräsentation
- Statistische Daten



# Massenproblematik und Zeit

## Genese an der ULB Sachsen-Anhalt:

- Mitte 90er Jahre: Digitalisierung von 4,8 Mio Katalogkarten
- Digitalisierung des Hartwigschen Realkatalogs  
Ziel: Verbesserung der bibliographischen Nachweissituation in einem räumlich dezentralen Bibliothekssystem
- Ende 90er/ Anfang 2000: Digitalisierung von Einzelobjekten und bestimmten Textsorten (Boutiquedigitalisierung)
- 2007 ff.: „Projekt Ponickau“ – erstes Massendigitalisierungsprojekt



# Digitale Daten

- Anwendbarkeit ➤ Usability
- Authentizität ➤ Authenticity
- Auffindbarkeit ➤ Discovery
- Zugriffsmöglichkeiten ➤ Accessibility



# Technische Umsetzung

Entscheidung:

- Inhouse vs. Outsourcing
- Do it yourself vs. trusted third parties





# Qualität und Standardisierung: Scanprozess

- Analyse der Leistungsangebote der Dienstleister
- Pflichtenheft für die Dienstleister mit definierten Qualitätsstandards zum Scanprozess
  - u.a. Festlegungen zu
    - Imagegrößen, Formaten, Komprimierung
    - Geräteeinstellungen der Scantechnik
    - Farbmanagement
    - Tiff-Header
    - Arbeitsanleitung für die Vorstrukturierung der Drucke
    - Seitenzählungen
  - **Ziel:** Möglichst stabile Produktionsumgebung beim Scanprozess, eindeutige Datei – und Verzeichnisstrukturen als Voraussetzung für die weitere Verarbeitung



# Qualität und Standardisierung:

## Webpräsentation

- Lokale Präsentation: u.a. Web 2.0 Features, RSS
- Einheitliche Präsentation der Digitalisate der Massendigitalisierungsprojekte in VD 16/ VD 17 über den DFG-Viewer (s. <http://www.dfg-viewer.de>)
  - einheitlicher Webbrowser
  - standardisierte Metadaten (METS-MODS-Format)
  - einheitliche Terminologie für die Strukturierung alter Drucke



# DFG-Viewer: Strukturdatenset

**Strukturdatenset**

Im Rahmen der Massendigitalisierungsprojekte wurde von den Pilotbibliotheken eine Strukturdatenliste für die Navigation innerhalb von digitalen Drucken am Bildschirm erstellt. Ihr liegen die in den verschiedenen Häusern verwendeten Terminologien zugrunde, die in ein allgemeines, abstraktes Modell überführt wurden, das von verschiedenen Systemarchitekturen bedient werden kann.

Bei der Strukturierung von Drucken kann aus den Termini eine beliebige Auswahl getroffen werden, die jedoch immer exemplarspezifisch auf das einzelne Druckwerk bezogen bleibt. Wir empfehlen daher, dieses Strukturdatenset bei Digitalisierungsvorhaben zu verwenden. Im Sinne einer Standardisierung ist generell eine Nachnutzung vorhandener Typologien empfehlenswert.

Der *DFG-Viewer* unterstützt diese Strukturdatenliste. Die genannten Strukturen werden ja nach Sprachauswahl des Nutzers übersetzt angezeigt (sofern das entsprechende Label-Attribut nicht belegt ist). Die Strukturdatenliste enthält außerdem ein Mapping auf die Bezeichner des [Zentralen Verzeichnisses Digitalisierter Drucke](#) (ZVDD).

Für weitere Medientypen, wie z.B. Handschriften, werden derzeit separate Strukturdatenlisten erarbeitet.

Dt. Bezeichnung	Engl. Begriff	XML (Viewer)	XML (ZVDD)
Abschnitt	section	section	TextSection
Annotation	annotation	annotation	Other
Anrede	address	address	Announcement_Advertisement
Beilage	additional	additional	Appendix
Besitznachweis	provenance	provenance	Other
Bogensignatur	collation	collation	Other
Buchschmuck	ornament	ornament	Illustration
Deckel	cover	cover	Cover



# Automatisierung

- Automatisierte Verarbeitung der bibliographischen Daten des VD 17 durch den Dienstleister: Erzeugung der Metadatenformate METS, MODS, DC
- Automatisierte Einspielung der Metadaten und Digitalisate in Portale über OAI und SRU
- Automatisierte URN-Vergabe (ausgeweitet auf Einzelseitenbasis im Projekt URN Granular in Kooperation mit der DNB)



# URN granular

Anforderungen an die Zitierfähigkeit von digitalen Objekten:

- verlässlich,
- langfristig,
- nachhaltig.



# URN granular: persistente Einzelseiten-Adressierung

11 - Bericht. Von der Arth und Eigenschafft eines Madrigals - Seite - Sammlung Ponickau - Mozilla Firefox

http://digitale.bibliothek.uni-halle.de/content/pageview/9852

den ... rer Deutschen Sprache sich nicht übel nach- thun solte; So hoffe Ich/ es werde in dieser Beschreibung doch noch wol etwas anzutreffen seyn/ das nicht ein tedweder zuvor gewunst/ oder an den Schuhen zurißten hat. Ich protestire aber vorhero solenniter, daß Ich den Klügelenden / fast läppischen und nur nicht fantastischen isgeniis, so der Deutschen Sprache durch ihre

2 4

urn:nbn:de:gbv:3:1-1384-p0011-3

Universitäts- und Landesbibliothek Sachsen-Anhalt

DFG

Visual Library Server 2008

Fertig



# Automatisierte Generierung der Online-Ressource

. 0500 Oar  
. 0701 ee  
. 1100 1672  
. 1108 Elektronische Ressource  
. 1109 2007  
. 1110 ep  
. 1110 o3  
. 1500 /1lat  
. 2275 str- n-m. r-b- NuSi C 1672R  
. 2277 VD17 1:045197K  
. 3000 Caspar@Sagittarius1133397165! ICaspar@Sagittarius ; PND-ID: 104063  
. 3001 Thomas@Weltz1366428357! IThomas@Weltz ; PND-ID: 124800106 N  
. 3060 @Liberar Urbis Imperialis Lindaviae Dnn. Consules Et Secretoris Consi  
. 3062 Heinrich@Linc [Beiträger]  
. 3062 Hermann. Fridr.@Körber [Beiträger]  
. 4000 Expositionem Infantum Superiorum Consensu Publico Eruditorum Exan  
. 4022 [Online-Ausg.]  
. 4030 lenae : Bauhoferus  
. 4033 Jena  
. 4043 1226732452! IJohann Jakob@Bauhöfer. - Jena (1660-1692) N  
. 4049 Berlin : Mikro Univers GmbH  
. 4060 [30] Bl.  
. 4065 XA-DE#ULB Halle <Pon Ilc 1122, QK>  
. 4067 Halle, Saale : Universitäts- und Landesbibliothek Sachsen-Anhalt  
. 4068 Online-Ressource (Text)  
. 4083 <1>[Volltext] =G urn:nbn:de:gbv:3-100002425  
. 4088 <1>cgi =W 1:045197K\_001:1 =W 1:045197K\_002:2 =W 1:045197K\_003:3  
. 4110 Digitalisierung von Drucken des 17. Jahrhunderts aus der Sammlung Pc  
. 4201 Nicht identisch mit VD17 12:199214A (dort ohne Widmung auf der Rücke  
. 4218 Signaturformel: A - G4, H2  
. 4233 Schlüsselseiten aus dem Exemplar der SBB-PK Berlin: Bibl. Diez 4yë 25  
. 4239 Universitäts- und Landesbibliothek Sachsen-Anhalt  
. 4243 Primärausg.: Sagittarius, Caspar: Expositionem Infantum Superiorum C.  
. 5550 Elektronische Publikation  
. 5550 Online-Publikation  
. 5570 Dissertation: phil.  
. 7001 r3pon  
. 7103 eBook  
. 7133 <1>[Volltext] =G urn:nbn:de:gbv:3-100002425

**0500 Oar**

**0701 ee**

**1108 Elektronische Ressource**

**1110 ep**

**1110 o3**

**4022 [Online-Ausg.]**

**4049 Berlin : Mikro Univers GmbH**

**4065 XA-DE#ULB Sachsen-Anhalt <Pon Ilc 1122, QK>**

**4067 Halle, Saale : Universitäts- und Landesbibliothek ...**

**4068 Online-Ressource (Text)**

**4083 <1>[Volltext] =G urn:nbn:de:gbv:3-100002425**

**4110 Digitalisierung von Drucken ...**

**4239 Universitäts- und Landesbibliothek ..**

**4243 Primärausg.: Sagittarius, Caspar: Expositionem ... N=GBV**

**\*535886810**

**5550 Elektronische Publikation**

**5550 Online-Publikation**

**7001 r3pon**

**7103 eBook**

**7133 <1>[Volltext] =G urn:nbn:de:gbv:3-100002425**



# Automatisierung

- Automatisierte Verlinkung der Digitalisate im VD 17

VD17 - Das Verzeichnis der im deutschen Sprachraum erschienenen Drucke des 17. Jahrhunderts - 1.28 - Mozilla Firefox

http://gso.gbv.de/xsl/DB=1.28/SET=11/TTL=1/SHW?FRST=4

Suchen | **Suchergebnis** | Erweiterte Suche | Zwischenablage | Hilfe

Suchen [und] [ALL] Alle Wörter sortiert nach Erscheinungsjahr ULB Halle <3>

Thomasius, Christian Suchen Unschärfe Suche

Normdaten  Publikationen  beide

Benutzerkennung: GAST | Abmelden | Datenbankmenü

Suchgeschichte | Kurzliste | **Titelanzeige** Copyright © 2009 OCLC

Erster | Vorheriger | 1 | 2 | 3 | 4 | 5 | 6 | 7 | 8 | 9 | 10 | Nächster | Letzter | Gehe zu

Ihre Aktion suchen [und] ([ALL] Alle Wörter) **Thomasius, christian** | Filtereinstellungen | 347 Treffer

VD17 3:695156E

Schlüsselseiten: 1 2 3 4 5 6 7 8

Verfasser: Th., C.  
Titel: Monsieur, Als Derselbe von mir verlangt/ ihme dasselbe/ wovon neulicher Zeit unser Discurs im B. gewesen/ und was ich von den Disputationibus, so auf den Universitäten gehalten werden/ Raisoniret, und geurtheilet/ zu seiner weiteren Information, und Nachricht/ schriftlich zu communiciren ... / [C. Th. D.]  
Erschienen: [S.l.], [um 1700]  
Kollation: [4] Bl. ; 4°  
Fingerprint: t,n, iet. n-er enr, C  
Sprache(n): ger  
Anmerkungen: C. Th. könnte **Christian Thomasius** sein  
Schlüsselseiten aus dem Exemplar der ULB Halle: Leipzig, Diss., 1699 (23 a)

Fertig





# Automatisierte Qualitätskontrolle

- Einhaltung der Scanparameter
- Größenrelation der Images
- Seitenzählung
- Verzeichnisstrukturen
- Vorhandensein der Colorchecker
- Fehlerhafte Bilder (Farbverfälschungen, Verzerrungen)
- Überzählige Bilder
- Fehlende Bilder
- Zuordnung der Strukturdaten



# Workflow und Datenaustausch

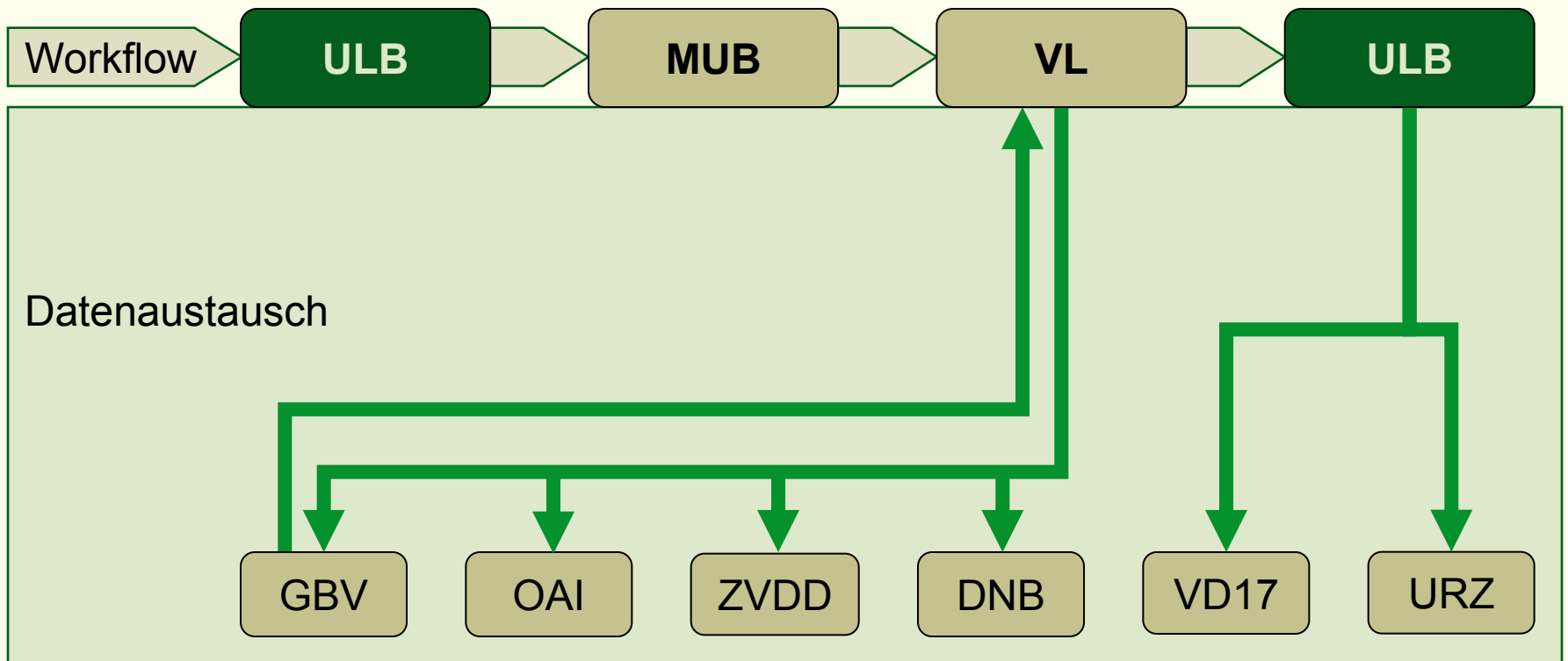

# Workflow und Verantwortlichkeiten (1)

- Datengenerierung VD 17 ➤ ULB und VD 17-Bibliotheken
- Projektleitung, Kontrolle (laufend) ➤ ULB
- Datenselektion für das Projekt ➤ ULB
- Vorbereitungsarbeiten für die Digitalisierung ➤ ULB
  - Ausheben der Drucke;
  - Verbuchung im Ausleihsystem;
  - Restauratorische Prüfung;
  - Kennzeichnung der bibliographischen Einheiten für das Scannen;
  - Zusammenstellen der Transportmargen



# Verantwortlichkeiten Workflow und (2)

- Scannen
  - Dienstleister 1 (MUB Berlin)
- Vorstrukturieren der Drucke
  - DL 1
- Qualitätskontrolle der Scans
  - Intern DL 1
- Datenexport zu DL 2
  - DL 1
- Qualitätskontrolle der Daten
  - Dienstleister 2 (semantics Aachen)
- Eventuelle Korrekturläufe
  - DL 1
- Verarbeitung der Daten
  - DL 2
  - DL 2
  - DL 2/ DNB
  - DL 2
- Webpräsentation
  - ULB/ DL 2



# Workflow und Verantwortlichkeiten (3)

- Automatisiertes Katalogisat der Sekundäraufnahme
  - ULB/ DL 2/ GBV
- Qualitätskontrolle Daten und Scans
  - ULB
- Tiefenstrukturierung der Drucke
  - ULB
- Verknüpfung der Digitalisate im VD 17
  - GBV
  - ULB
  - ULB/ DL
- Datenvorhaltung (Maintenance)
- Marketing
- Kontrolle und Rückführung der Drucke
  - ULB



# Bibl. Einheiten nach Auftragsdatum (ULB)

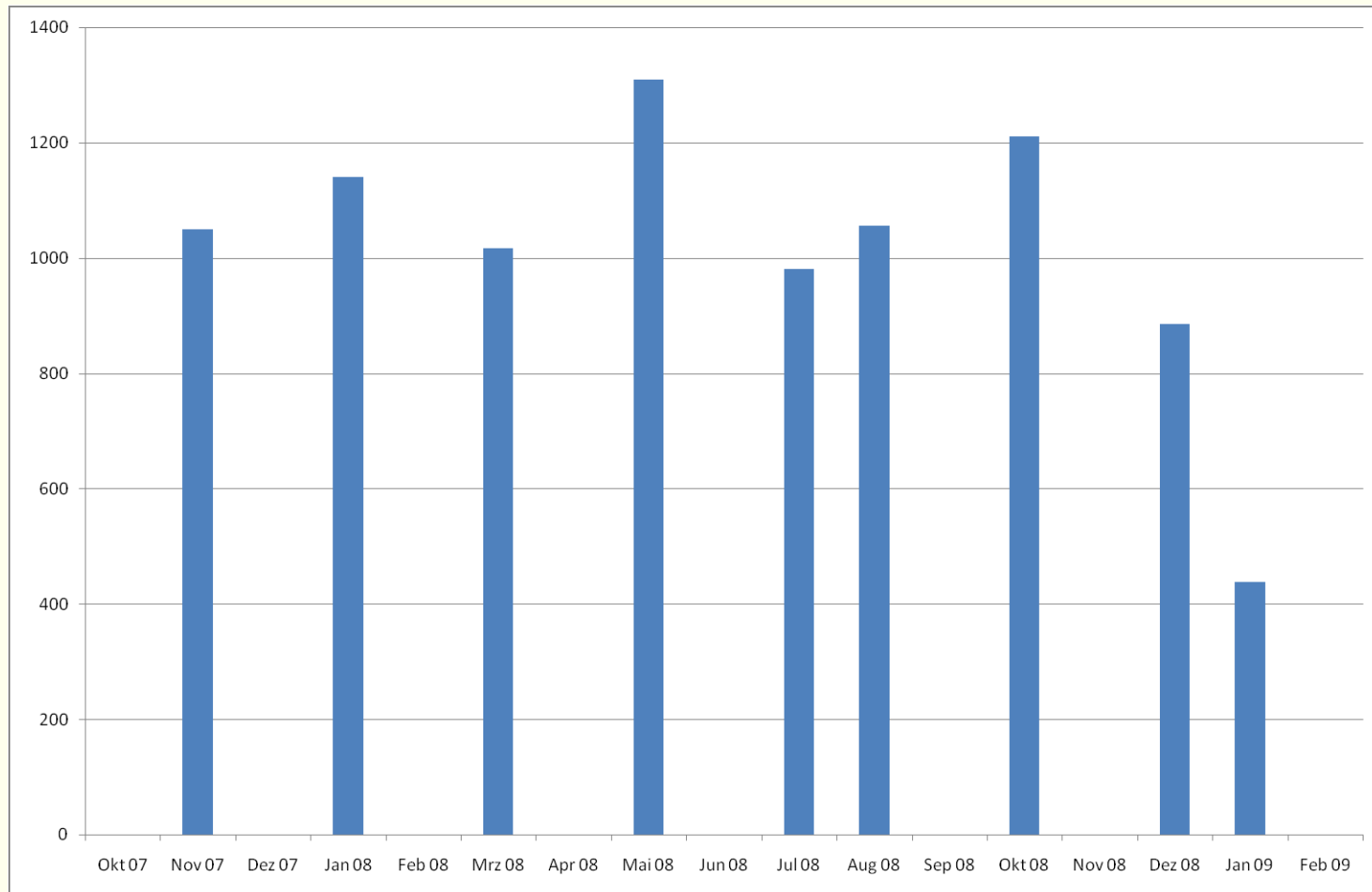

# Bilder nach Scanzeitpunkt (DL 1)

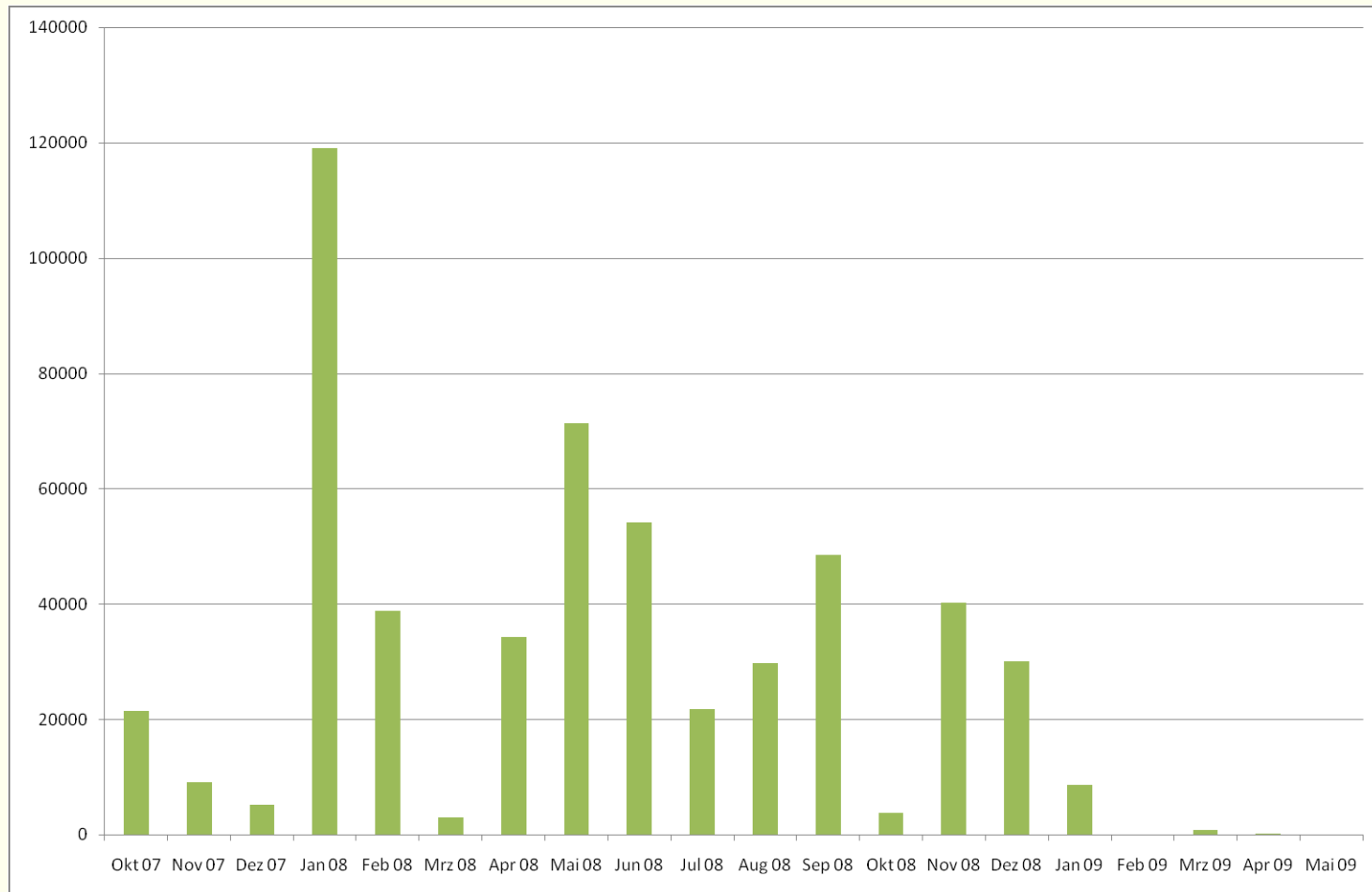

# Bibl. Einheiten nach Lieferungsdatum (DL 2)

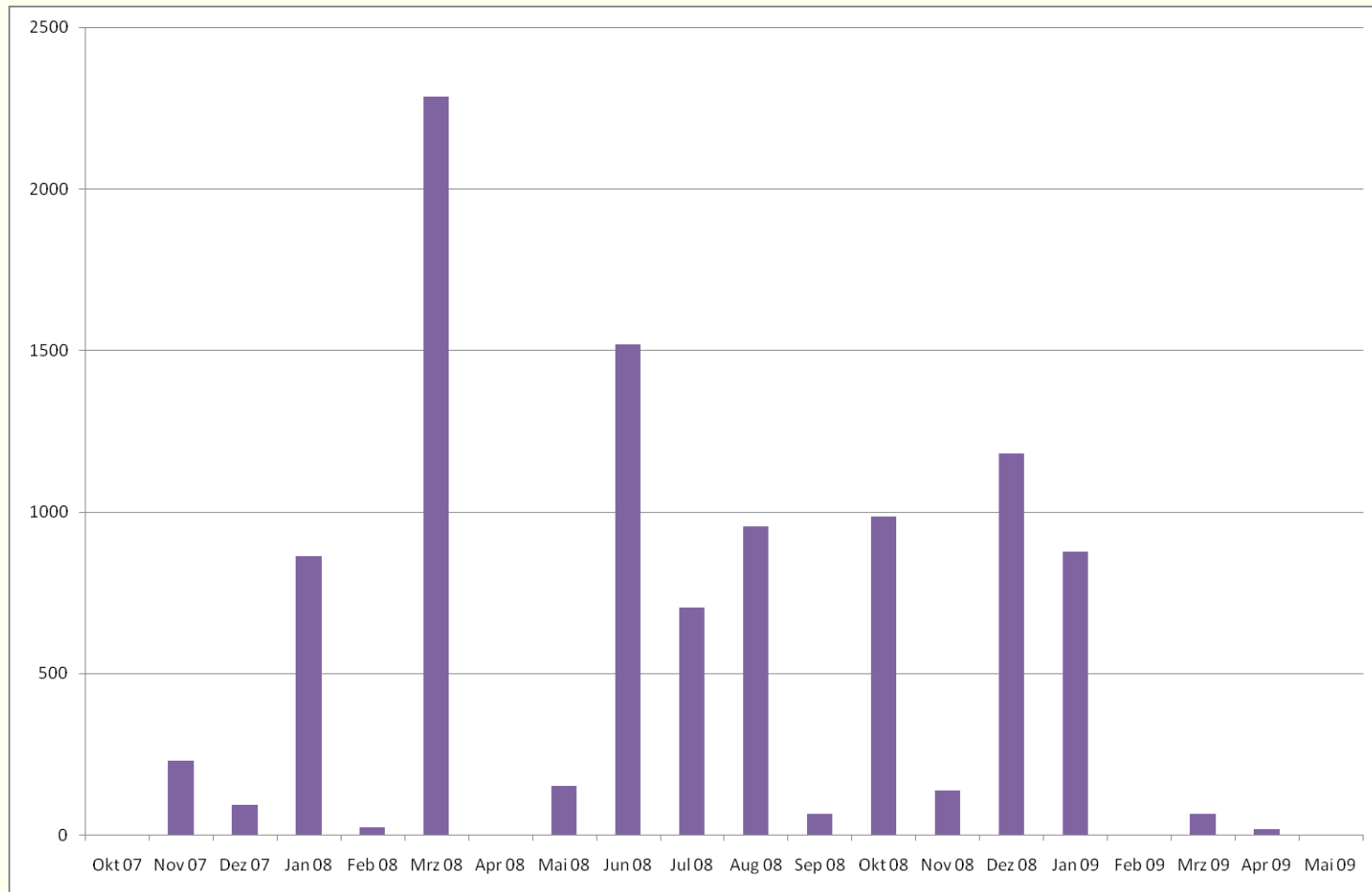



# Bibl. Einheiten nach Freigabedatum (ULB)

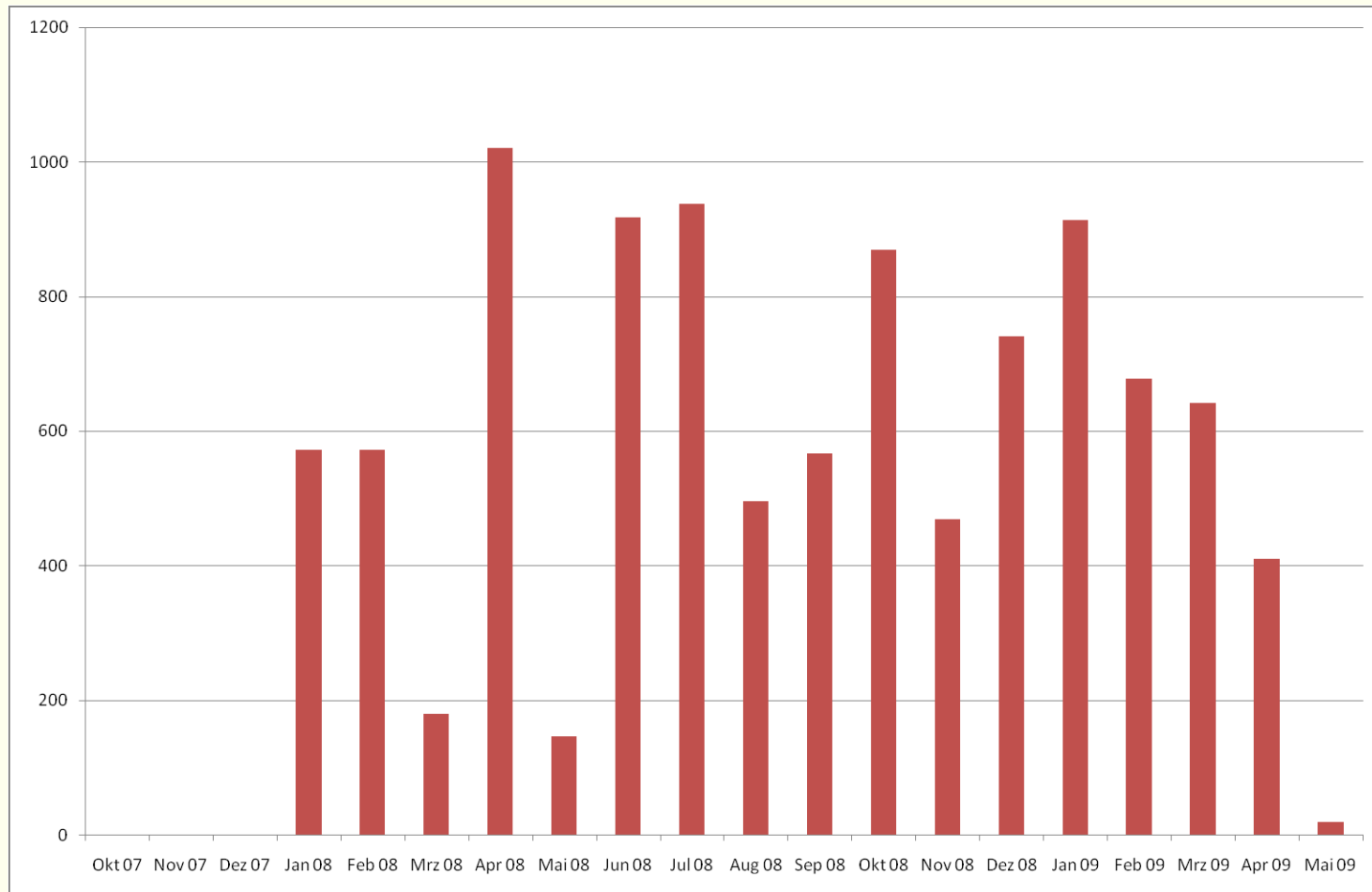

# Projektentwicklung im Zeitablauf

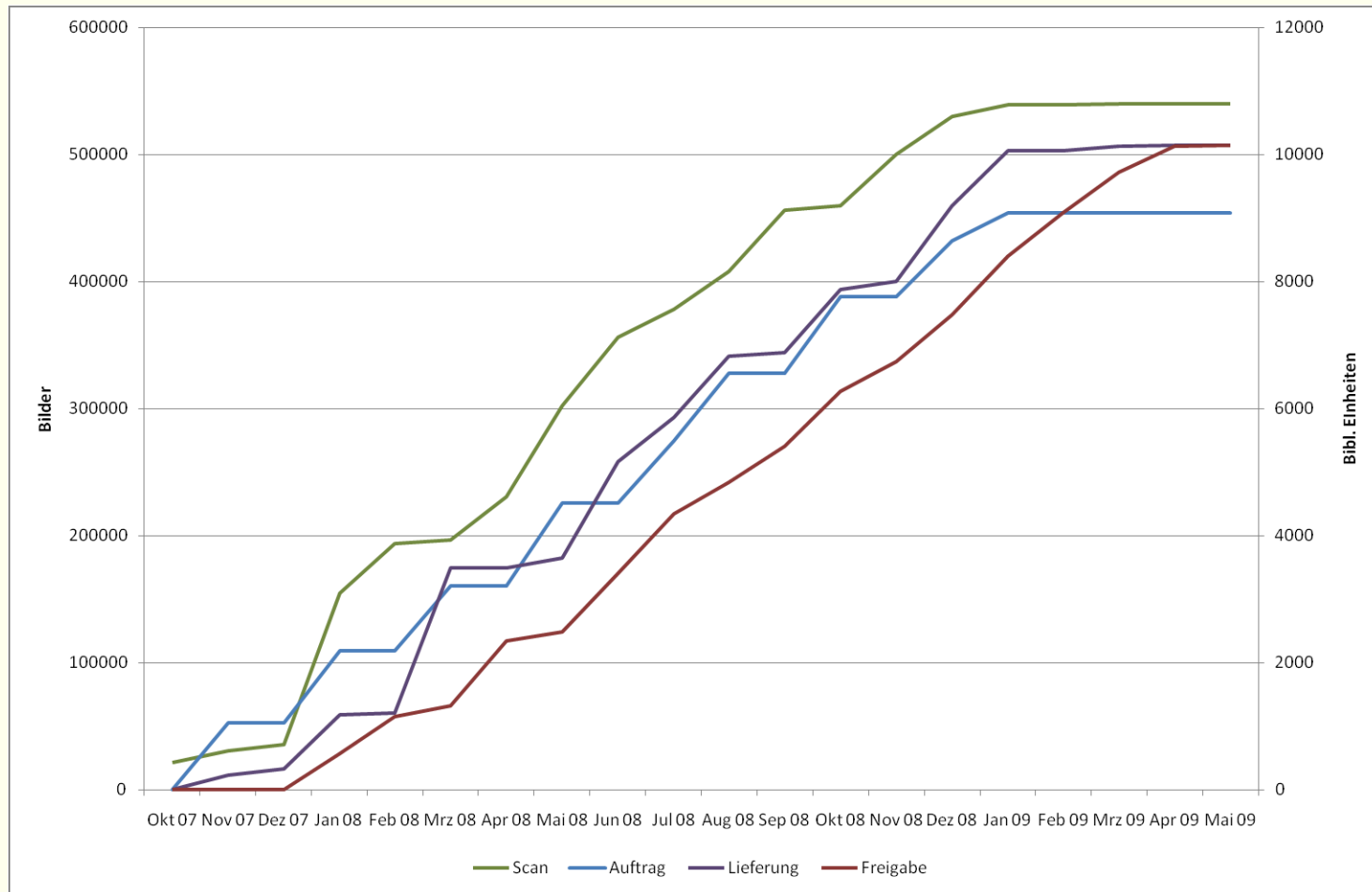

# Webauftritt: Titelseite

The screenshot shows a Mozilla Firefox browser window displaying the digital library interface for 'Von den Madrigalen Titel' from the Ponickau collection. The browser's address bar shows the URL <http://digitale.bibliothek.uni-halle.de/vda/23:285066U>. The page features a green header with navigation links: 'finden', 'Detailsuche', 'Home', 'Sammlung', 'Impressum', and 'Hilfe'. Below the header, the page is titled 'Sammlung Ponickau' and includes a navigation menu with 'Titel', 'Inhalt', and 'Übersicht'. The main content area is divided into two columns. The left column contains a 'Download' section for 'Von den Madrigalen' (23.88 mb), an 'Inhalt' table of contents, an 'Archiv' section with a 'METS (OAI-PMH)' link, an 'Adresse' section with a URL, a 'Verfügbarkeit' section, and a 'Nachweis' section. The right column features a 'Metadaten' section with a table of metadata. A central image shows the book cover with a handwritten label 'H.d. 372'.

Metadaten	
Titel	Caspar Ziegler Von den Madrigalen
Untertitel	Einer schönen und zur Musik bequemsten Art Verse/ Wie sie nach der Italianer Manier in unserer Deutschen Sprache auszuarbeiten ; Nebenst etlichen Exempeln/ Anitzo vermehret/ und ... zum Druck befördert/ Mit beygefügeten Register
Verfasser	Ziegler, Kaspar [wp]
Beiträger	Schütz, Heinrich [wp]
Verleger	Hartmann, Andreas <Witwe> [wp] Brüning, August <Witwe> [wp]
Erschienen	Wittenberg ; Wittenberg : Hartmann, 1685
Ausgabe	[Online-Ausg.] Halle, Saale : Universitäts- und Landesbibliothek Sachsen-Anhalt, 2007
Umfang	[3] Bl., 51 S., [3] Bl ; 8°
Sprache	Deutsch
Gattungsbegriff	Musikbuch Poetik Gedichtsammlung
VD17	23:285066U



# Webauftritt: Seitenansicht einer Publikation



# Webauftritt: Übersichtsansicht einer Publikation

Von den Madrigalen - Vorderdeckel - [Seite 1] - Übersicht - Sammlung Ponickau - Mozilla Firefox

Datei Bearbeiten Ansicht Chronik Lesezeichen Extras Hilfe del.icio.us

http://digitale.bibliothek.uni-halle.de/content/thumbview/9834

finden Detailsuche | Home | Sammlung | Impressum | Hilfe

Universitäts- und Landesbibliothek Sachsen-Anhalt

Sammlung Ponickau

ULB Sachsen-Anhalt Titel Inhalt **Übersicht** 1 - 12

Von den Madrigalen > Vorderdeckel > [Seite 1]

1 2 3 4 5 6

7 8 9 10 11 12

Visual Library Server 2007

Fertig zotero



# Webauftritt: Ansicht der Inhaltsstruktur

The screenshot shows a Mozilla Firefox browser window displaying the content structure of a digital collection. The address bar shows the URL <http://digitale.bibliothek.uni-halle.de/content/structure/9834>. The page header includes the logo of the Universitäts- und Landesbibliothek Sachsen-Anhalt and the title "Sammlung Ponickau". The main content area lists the following structure:

- Vorderdeckel
- Titelblatt
- Widmung
- Vorwort
- Abschnitt: Bericht. Von der Arth und Eigenschafft eines Madrigals
- Abschnitt: Exempel. Nach vorhergehendem Berichte
  - [Abschnitt-Titel]
  - I. Denen, die Gott lieben / müssen alle Dinge zum besten dienen
  - II. Ein böses Gewissen
  - III. Aus dem Pastor Fido
  - IV. Nach dem Tragedien Schreiber Seneca
  - V. An der Großmächtigen und unüberwindlichen Herrn Ferdinand den Dritten
  - VI. An den Durchlauchtigste Chur-Fürsten zu Sachens / und Burg-Graffen zu Magdeburg, Bey den Fürstlichen Altenburgischen Beylager
  - VII. Auff die Stadt Dresden
  - VIII. Auf den Cardinal Giulio Mazzarini
  - IX. Wer ist klug / wenn er liebt?
  - X. Herrn Peter Hagenfelden zum Ansehnde

The browser window also shows the "Fertig" status bar and the Zotero extension icon.



## Lesezeichen

Optionen

- + Vorderdeckel
- + **Titelblatt**
- + Widmung
- + Vorwort
- + Bericht. Von der Arth und Eigenschaft eines Madrigals
- + Exempel. Nach vorhergehenden Berichte
  - + [Abschnitt-Titel]
  - + I. Denen, die Gott lieben / müssen alle Dinge zum besten dienen ; II. Ein böses Gewissen
  - + III. Aus dem Pastor Fido ; IV. Nach dem Tragedien Schreiber Seneca
  - + V. An der Großmächtigen und unüberwindlichen Herrn Ferdinand den Dritten ; VI. An den Durchlauchtigste
  - + VII. Auff die Stadt Dresden ; VIII Auf den Cardinal Giulio Mazzarini
  - + IX. Wer ist klug / wenn er liebt? ; X. Herrn Peter Hegerfelden zum Angebinde
  - + XI. Silvia ein offenbahrer Dieb · XII. Auff Hn

2.

Caspar Ziegler  
Von den  
**Madrigalen/**  
Einer schönen und zur Musik be-  
quemesten Art Verse/  
Wie sie nach der Italianer Ma-  
nier in unserer Deutschen Sprache  
auszuarbeiten/  
Nebenst etlichen Exempeln/  
Anno vermehret/ und auf vielfältiges Bes-  
gehren zum Druck befördert/  
Mit beigefügten Register.

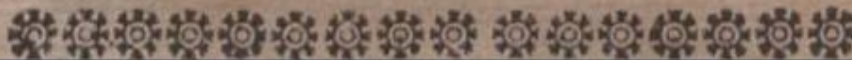

# Clouds

Sammlung Ponickau - Mozilla Firefox

Datei Bearbeiten Ansicht Chronik Lesezeichen Extras Hilfe

http://digitale.bibliothek.uni-halle.de/nav/cloud/keyword

Meistbesuchte Seiten Erste Schritte Aktuelle Nachrichten

Sun Java System Messenger Express Verzeichnis der Drucke des 17. Jahrhun... Elektronische Kataloge Sammlung Ponickau

ULB Sachsen-Anhalt

Universitäts- und Landesbibliothek Sachsen-Anhalt

Sammlung Ponickau

Indices

**Gattungsbegriffe**

Verlagsorte

Personen

Verlage

Erscheinungsjahre

**Index der Gattungsbegriffe**

Abschied Alchemie Altertumskunde Amtsantritt Amtsdruckschrift Architektur Archäologie Arzneibuch Astrologie Astronomie Augustiner Auktionskatalog Autobiographie Begüssung Begrüßung Beichtspiegel Benediktiner Bergbau Bibliographie Bibliothekskatalog Biographie Botanik Brief Briefsammlung Briefsteller Chemie Chiromantie Chirurgie Chorherren Chronik **Dissertation** Dissertationensammlung Dominikaner Drama **Einblattdruck** Einladung Einweihung EmblemBuch ErzählSammlung Fest Festbeschreibung Festungsbau Figurengedicht **Flugschrift** Franziskaner Frauenliteratur Friedensschuß Friedenschluß Fürstenspiegel Gartenbau Gebet Gebetbuch Geburt Geburtstag Gedenken **Gedicht** Gedichtsammlung Geldwesen **Gelegenheitsschrift** Genealogie Geographie Geologie Gesangbuch Gesellschaftsschrift Gesetzessammlung Glückwunsch Grammatik Gynäkologie Hausväterliteratur Hist Hochschulschrift Hochzeit Itinerar Jagdliteratur Jesuiten Johanner Jübi Jubiläum Judaicum Kalender Kartäuser Katechismus Kochbuch Kommentar Konversion Kriegskunde Krönung Landwirtschaft Legende **Leichenpredigt** Leichenpredigtensammlung Lexikon Libretto Lied Liedersammlung Mathematik Matrikel Mechanik Medizin Maßkatalog Maßrelation Mineralogie Minoriten Moriendi Musikbuch Musterbuch Namenstag Neujahr Ordensliteratur Perioche Pflanzenbuch Phil Physik Physiognomie Poetik Polit Porträtwerk Praktik Predigt Predigtsammlung Promotion Prämonstratenser Pädagogik Recht Rede Regesten Reisebeschreibung Rhetorik Roman Satire Schulbuch Schulschrift Schwank Schäferdichtung Sieg Spiel Sprachführer Streitschrift Taufe Theaterzettel Theol Tiermedizin Topographie Urkundenbuch **Verordnung** Verserzählung Vertrag Vorlesungsverzeichnis Wappenbuch Wörterbuch Zeitung Zisterzienser Zoologie

Visual Library Server 2008

Fertig





# Statistiken

- Durchsatz

Geforderter Durchsatz/ Monat	411 Drucke = 100%
Ausgelöste Aufträge/ Monat	461 Drucke = 112%
Lieferungen/ Monat	442 Drucke = 108%
Abnahmen/ Monat	439 Drucke = 107%

- Strukturbegriffe

50% der Drucke wurden nicht strukturiert (Kleinschrifttum)

45% der Drucke strukturiert, 5% Restmenge

Insgesamt: 109.442 Strukturbegriffe vergeben, einschließlich  
Texte der Abschnitte (Stand Mai 2009)



# Statistik: Strukturdaten

Zusammenfassung Strukturtypen

Typ (Struktur)	Gesamt	Links	Freigegeben	Nicht freigegeben
Vd Vorderdeckel	5959	0	5532	427
Rd Rückdeckel	6845	0	6188	657
Inhaltsverzeichnis	189	0	184	5
Rg Register	607	0	584	23
Ab Abschnitt	66206	0	61954	4252
Tl Titelblatt	9408	0	8333	1075
Vo Vorwort	1983	0	1733	250
Widmung	3002	0	2367	635
Vb Vorblätter	10159	0	9104	1055
Er Errata	254	0	230	24
? Unsicher	18	0	4	14
Ex Exlibris	116	0	113	3
Ka Kupfertitel	48	0	46	2
Bn Besitznachweis	1	0	1	0
Sp Spiegel	1	0	1	0
Lv Literaturverzeichnis	11	0	11	0
Kl Klassifikation	1	0	0	1
Ar Aufsatz	2	0	2	0
Ko Einleitung	1	0	1	0
Ei Eintrag	283	0	274	9
Annotation (hs.)	4	0	4	0
Widmung (hs.)	3	0	3	0



# Zugang zum Digitalisat

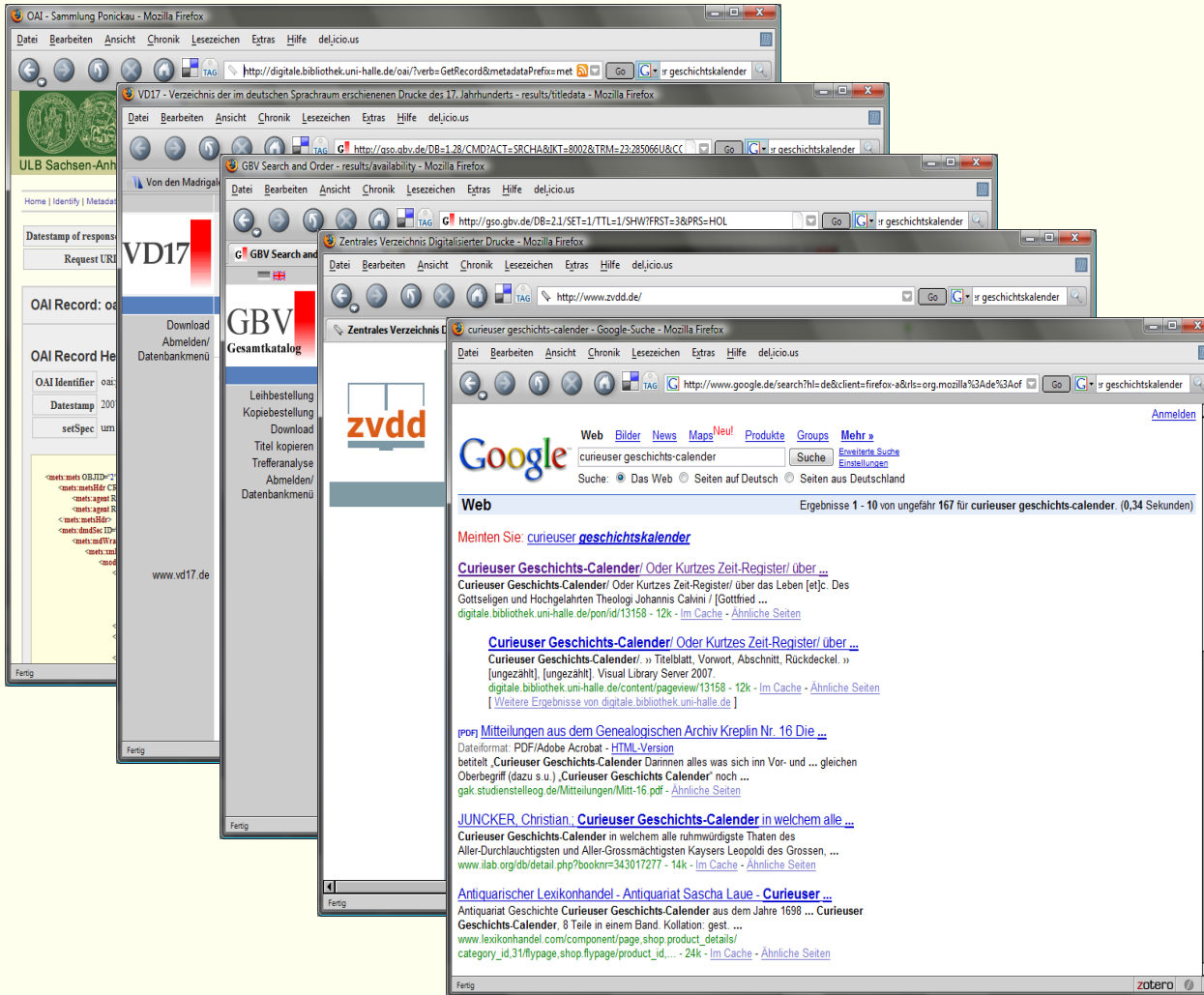

- Internetpräsentation
- OAI-Schnittstelle
- VD 17
- GBV
- zvdd
- Suchmaschinen (Google, MSN, Yahoo usw.)

Mai 2009:  
3000 Zugriffe auf  
30.000 Seiten



# Weitere Projekte: VD 16, VD 18

IACOBI MARTI=||NI, HALBERST. SAXONIS.|| #=GEIKONOMORPHÅOSIS#=g.|| hoc est,|| Discursus Philosophicus de Imaginibus || quo || DEMONSTRATVR EADEM || planè necessitate, quâ à...

Datei Bearbeiten Ansicht Chronik Lesezeichen Extras Hilfe

http://ulbhal-dev.semantics.de/vd16/content/titleinfo/249705

Meistbesuchte Seiten Erste Schritte Aktuelle Nachrichten

Sun Java System Messenger Express IACOBI MARTI=||NI, HALBERST. ...

ULB Sachsen-Anhalt

Universitäts- und Landesbibliothek Sachsen-Anhalt

Sammlung 16. Jahrhundert

Titel Inhalt Übersicht Vollbild Titel zitieren

Download

IACOBI MARTI=||NI HALBERST SAXONIS|| #=GEIKONOMORPHÅOSIS#=g|| hoc est|| Discursu [9,73 mb]

Nachweis

VD16 - Universitäts- und Landesbibliothek Sachsen-Anhalt

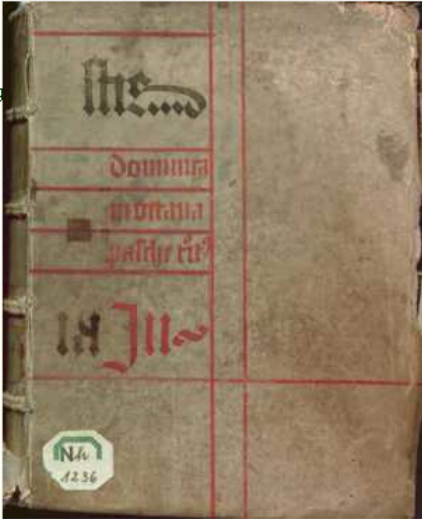

**Titelaufnahme**

Titel	IACOBI MARTI=  NI, HALBERST. SAXONIS   #=GEIKONOMORPHÅOSIS#=g   hoc est,   Discursus Philosophicus de Imaginibus    quo    DEMONSTRATVR EADEM    planè necessitate, quâ à nonnullis tolluntur & de-  struuntur Imagines, tolli simul scripturam,   auditum verbi, ipsamq; lectionem    & meditationem rerum    sacrarum.
Verfasser	Martini, Jakob W
Erschienen	Wittenberg : Müller, Georg d.Ä., 1597
Ausgabe	VVITEBERGAE,   Typis M. Georgij Mulleri,   Anno M.D.XCVII.
Online-Ausg.	[Online-Ausg.] Halle, Saale : Universitäts- und Landesbibliothek Sachsen-Anhalt, 2008
Umfang	[8] Bl. ; 4°
VD16	ZV 21250

**Inhalt**

Inhalt des Werkes

Visual Library Server 2009

http://ulbhal-dev.semantics.de/vd16/content/pageview/342728

# Ponickau: 10 Kriterien für die erfolgreiche Durchführung eines Projekts...

- Entwickle eine klare Zielstellung für das Produkt;
- Suche Dir Partner für die Aufgabe – wähle die Richtigen;
- Entwickle nicht alle Dinge neu und selbst, nutze Standards;
- Keine Angst vor Automatisierung u.a. Innovationen, erledige möglichst wenig manuell;
- Qualität und Quantität schließen einander nicht aus;
- Kommuniziere Fehler und Unsicherheiten klar und frühzeitig;
- Timing: nicht alle Partner arbeiten mit den gleichen Prioritäten an der Aufgabe – stelle sicher, dass Time-Slots eingehalten werden;
- Arbeite kontinuierlich und - vor allem – effizient;
- Kontrolliere ständig Arbeitsfortschritt und – ergebnisse,
- Informiere zu den Arbeitsergebnissen, um die Nachnutzung entwickelter prototypischer Verfahren zu ermöglichen.



„...Digitize we must. But not on any terms. We must do it in the interest of the public... Yes, we must digitize. But more important, we must democratize. We must open access to our cultural heritage...“

*Robert Darnton, Google and the future of books, New York Review of Books, 12.2.2009, S. 10*

