



Technische Hochschule
Ingolstadt

Presenting Norbi

*Das **Notification Tool** für das **Repository**
der **Bibliothek Ingolstadt***

06.06.2024 - In Vielfalt vernetzt -
Öffentliche Arbeitssitzung der Arbeitsgemeinschaft der
Hochschulbibliotheken in der Sektion 4 des dbv

Catarina Schneider – Bibliothek der Technischen Hochschule Ingolstadt



Das Problem



<https://www.opus-repository.org/>



Das Problem



Bibliothek

Wunsch nach
größtmöglicher
Vollständigkeit des
Datenbestandes



<https://www.opus-repository.org/>



Das Problem

Hochschulleitung

Wunsch nach effizienter
Publikationsabfrage

Bibliothek

Wunsch nach
größtmöglicher
Vollständigkeit des
Datenbestandes

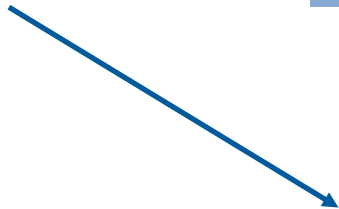

<https://www.opus-repository.org/>



Das Problem

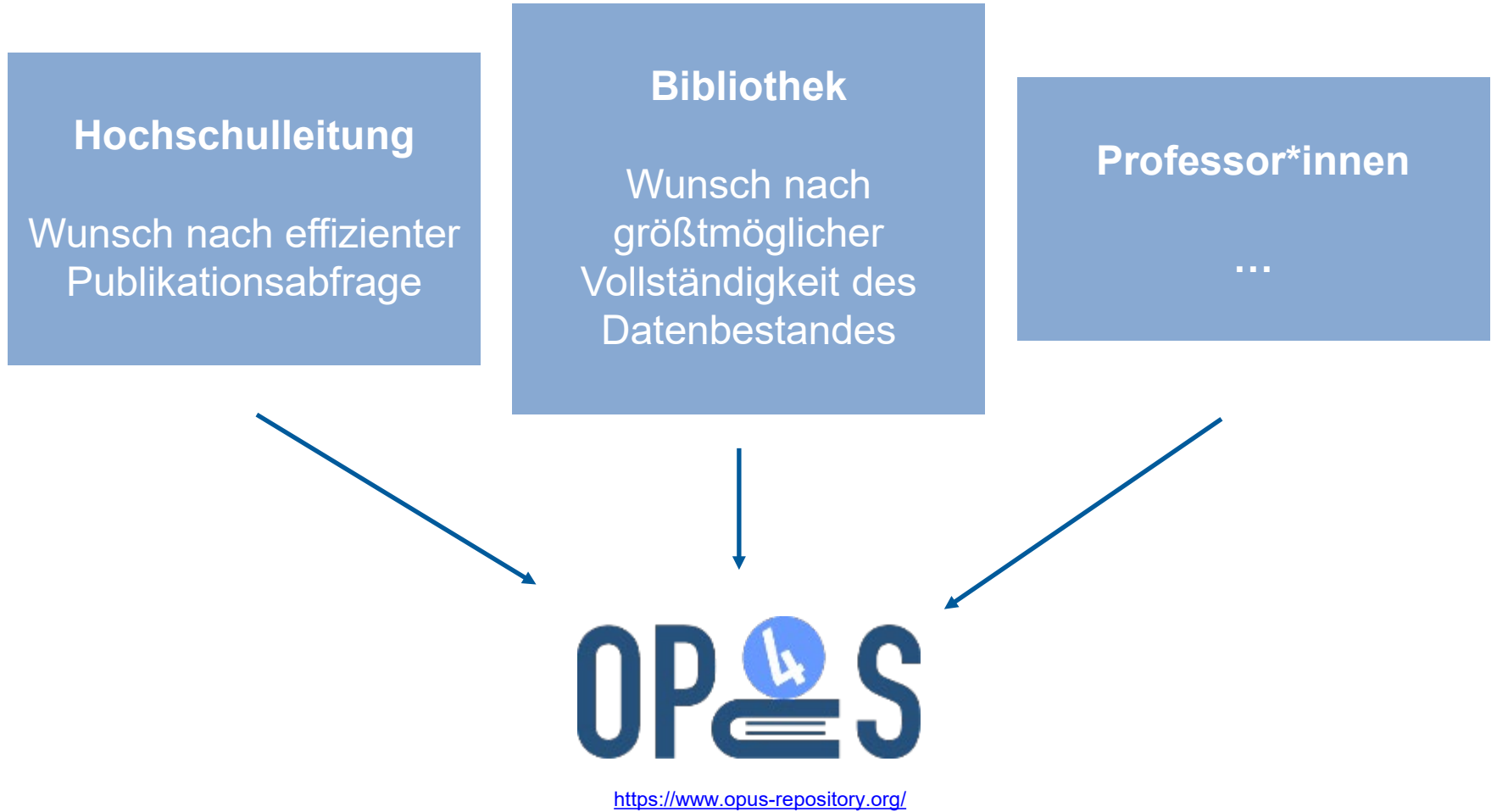

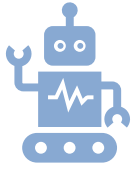

Die Lösung: Norbi

(**N**otification Tool für das **R**epository der **B**ibliothek Ingolstadt)



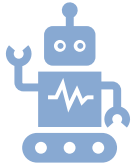

Die Lösung: Norbi

(**N**otification Tool für das **R**epository der **B**ibliothek Ingolstadt)



1. durchsucht ausgewählte Datenbanken auf Veröffentlichungen mit THI-Affiliation

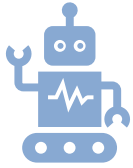

Die Lösung: Norbi



(**N**otification Tool für das **R**epository der **B**ibliothek Ingolstadt)

1. durchsucht ausgewählte Datenbanken auf Veröffentlichungen mit THI-Affiliation
2. gleicht die Ergebnisse mit den bereits freigeschalteten Repository-Einträgen ab

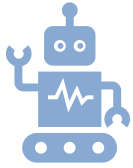

Die Lösung: Norbi



(Notification Tool für das Repository der Bibliothek Ingolstadt)

1. durchsucht ausgewählte Datenbanken auf Veröffentlichungen mit THI-Affiliation
2. gleicht die Ergebnisse mit den bereits freigeschalteten Repository-Einträgen ab
3. schickt nach getaner Arbeit einen Mail-Report

Weekly Norbi Report



robot, aimotion
An

😊 ↩ Antworten ⏪ Allen antworten → Weiter

Mo

Hallo,

das Notification Tool für das Repository der Bibliothek Ingolstadt (**Norbi**) hat soeben (20.05.2024 06:03:38) 10 Datenbanken durchsucht und 2431 Beiträge gefunden, siehe [Report](#). empfiehlt sich ein manueller Abgleich von 8 Beiträgen. Das kann ganz einfach über [Norbi - Backlog](#) (im THI-VPN) erfolgen.

Bei Fragen wenden Sie sich gerne an [Catarina Schneider](#) oder bei rein technischen Fragen an [Munir Georges](#).

Logging Information:

remove: tmp/report_Ebscohost.pkl

remove: tmp/report_Scopus.pkl

remove: tmp/report_ACM_Digital_Library.pkl

remove: tmp/report_Springernature.pkl

remove: tmp/report_Crossref.pkl

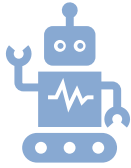

Norbi: Report



Notification Tool für das Repository der Bibliothek Ingolstadt (Norbi)

Norbi durchsucht ausgewählte Datenbanken (s. [report](#)) auf THI-Veröffentlichungen und gleicht die Ergebnisse mit den bereits freigeschalteten Repository-Einträgen ab. Die noch nicht im Repository aufgenommenen Publikationen erscheinen in der backlog-Liste.

[report](#): Dokumentation des letzten Suchlaufes.

[backlog](#): Enthält alle von Norbi gefundenen, noch nicht im Repository aufgenommenen Publikationen.

[accepted](#): Enthält alle von Norbi gefundenen, bereits bearbeiteten und im Repository aufgenommenen Publikationen.

[rejected](#): Enthält alle von Norbi gefundenen Publikationen, die nicht für das Repository relevant sind. Der Ablehnungsgrund sollte im Kommentarfeld vermerkt werden.

Norbi - Report

Search:

Database	↑↓ All	↑↓ In Opus	↑↓ Accepted	↑↓ Rejected	↑↓ Missing
ACM Digital Library	27	27	0	0	0
Crossref	197	182	1	11	3
DBLP	460	432	1	25	2
Ebscohost	50	48	0	2	0
IEEE Xplore	217	204	1	12	0
OpenAlex	766	707	4	54	1
overall	2431	2166	11	246	8
ScienceDirect	43	39	0	3	1
Scopus	120	109	2	8	1
SpringerLink	524	393	1	130	0
Springernature	27	25	1	1	0

Logging

remove: tmp/report_Ebscohost.pkl

remove: tmp/report_Scopus.pkl

remove: tmp/report_ACM_Digital_Library.pkl

remove: tmp/report_Springernature.pkl

remove: tmp/report_Crossref.pkl

remove: tmp/report_SpringerLink.pkl

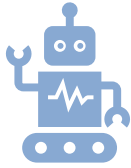

Norbi: Backlog



Notification Tool für das Repository der Bibliothek Ingolstadt (Norbi)

Norbi durchsucht ausgewählte Datenbanken (s. [report](#)) auf THI-Veröffentlichungen und gleicht die Ergebnisse mit den bereits freigeschalteten Repository-Einträgen ab. Die noch nicht im Repository aufgenommenen Publikationen erscheinen in der backlog-Liste.

[report](#): Dokumentation des letzten Suchlaufes.

[backlog](#): Enthält alle von Norbi gefundenen, noch nicht im Repository aufgenommenen Publikationen.

[accepted](#): Enthält alle von Norbi gefundenen, bereits bearbeiteten und im Repository aufgenommenen Publikationen.

[rejected](#): Enthält alle von Norbi gefundenen Publikationen, die nicht für das Repository relevant sind. Der Ablehnungsgrund sollte im Kommentarfeld vermerkt werden.

Norbi - Backlog

Search:

Comment	Action	Date	Source	Titel	Author	Year	URL/DOI
	reject accept	08.04.2024 06.02:10 20.05.2024 06.03:36	OpenAlex	Mitosis Domain Generalization Challenge (MICCAI-MIDOG 2021) Training Data	Marc Aubreville,Christof A. Bertram,Nikolas Stathonikos,Mitko Weta,Taryn Donovan,Natalie Ter Hoeve,Francesco Ciompi,Christian Marzahl,Frauke Wilm,Katharina Breining,Andreas Maier,Robert Klopffleisch	2021	URL DOI
	reject accept	13.05.2024 06.01:58 20.05.2024 06.03:37	Crossref	Human-Centered Explainable AI (HCXAI): Reloading explainability in the Era of Large Language Models (LLMs)	Upol Ehsan,Elizabeth A Watkins,Philipp Wintersberger,Carina Manger,Sunnie S. Y. Kim,Niels Van Berke,Andreas Riener,Mark O Riedl	2024	URL DOI
	reject accept	13.05.2024 06.01:58 20.05.2024 06.03:37	Crossref	Learning from Cycling: Discovering Lessons Learned from CyclingHCI	Andrii Matvilenko,Mario Boot,Andreas Löcken,Bastian Pflöging,Markus Löchtfeld,Tamara Von Sewitzky,Gianni-Luca Savino,Miriam Stundee,Josh Andres,Kristy Elizabeth Boyer,Stephen Anthony Brewster,Florian 'Floyd' Mueller	2024	URL DOI
	reject accept	13.05.2024 06.01:35 20.05.2024 06.03:37	ScopusDirect	Batteries - Environmental End of life of electric vehicle batteries - Second life or recycling		2024	URL DOI
	reject accept	20.05.2024 06.01:38 20.05.2024 06.03:37	Scopus	Jürgen Habermas: A Political Pacifist?		2024	URL DOI

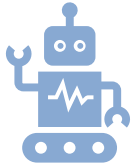

Norbi: Accepted



Notification Tool für das Repository der Bibliothek Ingolstadt (Norbi)

Norbi durchsucht ausgewählte Datenbanken (s. [report](#)) auf THI-Veröffentlichungen und gleicht die Ergebnisse mit den bereits freigeschalteten Repository-Einträgen ab. Die noch nicht im Repository aufgenommenen Publikationen erscheinen in der backlog-Liste.

[report](#): Dokumentation des letzten Suchlaufes.

[backlog](#): Enthält alle von Norbi gefundenen, noch nicht im Repository aufgenommenen Publikationen.

[accepted](#): Enthält alle von Norbi gefundenen, bereits bearbeiteten und im Repository aufgenommenen Publikationen.

[rejected](#): Enthält alle von Norbi gefundenen Publikationen, die nicht für das Repository relevant sind. Der Ablehnungsgrund sollte im Kommentarfeld vermerkt werden.

Norbi - Accepted

Search:

Comment	Action	Date	Source	Titel	Author	Year	URL/DOI
sca2	reject backlog 07.12.2023 09:35:15	02.08.2023 10:47:00 20.05.2024 06:03:05	Crossref	Entwicklung thermisch-mechanisch aktivierter Betonbrechsande als Betonzusatzstoff – Projektvorstellung und erste Ergebnisse	Jan P. Höffgen,Michael Vogel,Oliver Blask,Frank Dehn	2023	URL DOI
in Arbeit, mai	reject backlog 08.08.2023 13:15:04	02.08.2023 10:44:50 04.09.2023 06:02:21 in opus.	Ebscohost	HOW THE PEARL CHAIN CONCEPT CAN IMPROVE THE PERFORMANCE OF OPERATING THEATERS IN HOSPITALS: RESULTS OF AN EMPIRICAL STUDY.	TomaneK, Dagmar Piotr	2018	URL
mai	reject backlog 09.08.2023 12:24:48	02.08.2023 10:44:50 04.09.2023 06:02:21 in opus.	Ebscohost	Industrieller Einsatz von 3D-Druck-Systemen: Ein Leitfaden.	Bednarz, Martin	2020	URL
mai	reject backlog 22.08.2023 11:48:48	02.08.2023 10:47:28 25.09.2023 06:02:37 in opus.	Crossref	Konfokale Laser-Endomikroskopie des Kopf-Hals-Plattenepithelkarzinoms: eine systematische Übersicht	Matti Sievert,Marc Auberville,Nicolai Oetter,Florian Stelzle,Andreas Maier,Konstantinos Mantsopoulos,Heinrich Iro,Miguel Goncalves	2021	URL DOI
mai	reject backlog 09.08.2023 13:07:59	02.08.2023 10:45:02 21.08.2023 06:02:36	IEEE Xplore	Design of an Experiment to Pinpoint Cognitive Failure Processes in the Interaction of Motorists and Vulnerable Road Users	Florian Denk,Felix Fröhling,Pascal Brunner,Werner Huber,Martin Margreiter,Klaus Bogenberger,Ronald Kates	2023	URL DOI

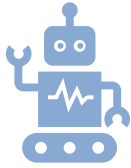

Norbi: Rejected



Notification Tool für das Repository der Bibliothek Ingolstadt (Norbi)

Norbi durchsucht ausgewählte Datenbanken (s. [report](#)) auf THI-Veröffentlichungen und gleicht die Ergebnisse mit den bereits freigeschalteten Repository-Einträgen ab. Die noch nicht im Repository aufgenommenen Publikationen erscheinen in der backlog-Liste.

[report](#): Dokumentation des letzten Suchlaufes.

[backlog](#): Enthält alle von Norbi gefundenen, noch nicht im Repository aufgenommenen Publikationen.

[accepted](#): Enthält alle von Norbi gefundenen, bereits bearbeiteten und im Repository aufgenommenen Publikationen.

[rejected](#): Enthält alle von Norbi gefundenen Publikationen, die nicht für das Repository relevant sind. Der Ablehnungsgrund sollte im Kommentarfeld vermerkt werden.

Norbi - Rejected

Search:

Comment	Action	Date	Source	Title	Author	Year	URL/DOI
Dulette (evtl. wg. "--"), mai	accept backlog	02.08.2023 10:46:17 10.10.2023 11:12:11	DBLP	"Give Me the Keys, I'll Drive!": Results from an Exploratory Interview Study to Assess Public's Desires and Concerns on Automated Valet Parking.	Martina Schuß,Andreas Rierer	2020	URL DOI
Dulette, mai	accept backlog	23.10.2023 06:01:34 30.10.2023 08:52:28	Scopus	"play Your Anger": A Report on the Empathic In-vehicle Interface Workshop		2023	URL DOI
Dulette, mai	accept backlog	11.12.2023 06:01:26 23.02.2024 13:17:39	DBLP	1st Workshop on "User Experience for Sustainability in the Age of Automated Driving and Electromobility".	Uwe Holzhammer,Maximilian Josef Lenz,Andreas Rierer,Manuel Schweizer,Robin Tutunaru	2021	URL DOI
Dulette (vermutlich wegen @-Zeichen im Titel), mai	accept backlog	02.08.2023 10:46:17 10.10.2023 11:14:23	DBLP	: Towards a Research Agenda for HCI in the Bike Lane.	Gian-Luca Savino,Tamara von Sawitzky,Andrii Matviienko,Miriam Sturdee,Pawel W. Wozniak,Markus Löchtefeld,Andrew L. Kun,Andreas Rierer,Jonna Häkklilä	2021	URL DOI
nicht THI, mai	accept backlog	02.08.2023 10:46:26 06.10.2023 11:08:07	DBLP	A Data Envelopment Analysis Method for Finding Robust and Cost-Efficient Schedules in Multimode Projects.	Klaus Werner Schmidt,Öncü Hazir	2020	URL DOI

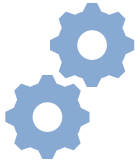

Norbi: Die technische Umsetzung

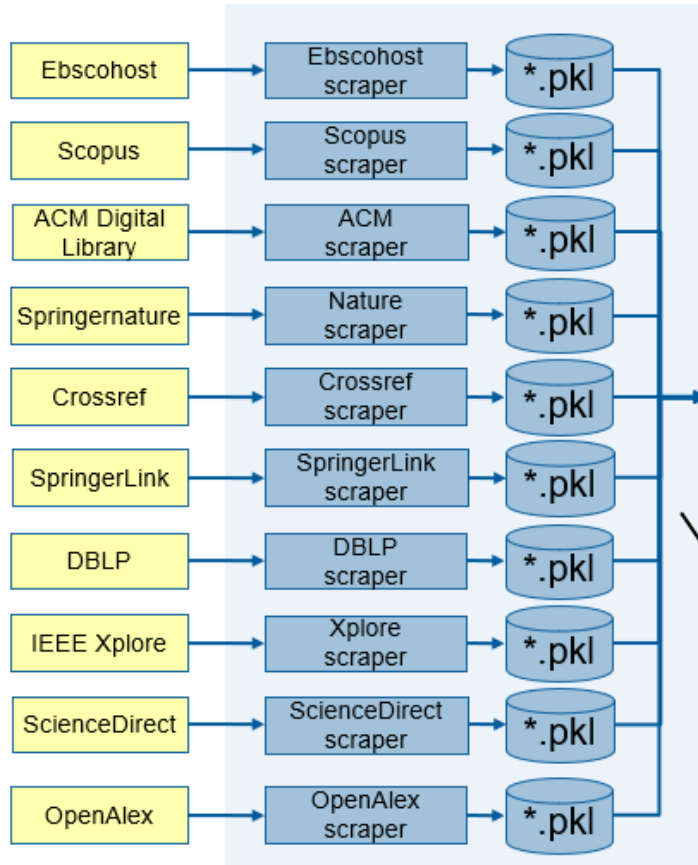

Scraper (https://en.wikipedia.org/wiki/Web_scraping) für verschiedene Datenbanken sucht 1x Woche und versucht folgende Daten zu extrahieren:

- scrape date
- source
- title
- url, doi
- authors
- abstract
- years

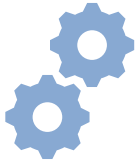

Norbi: Die technische Umsetzung

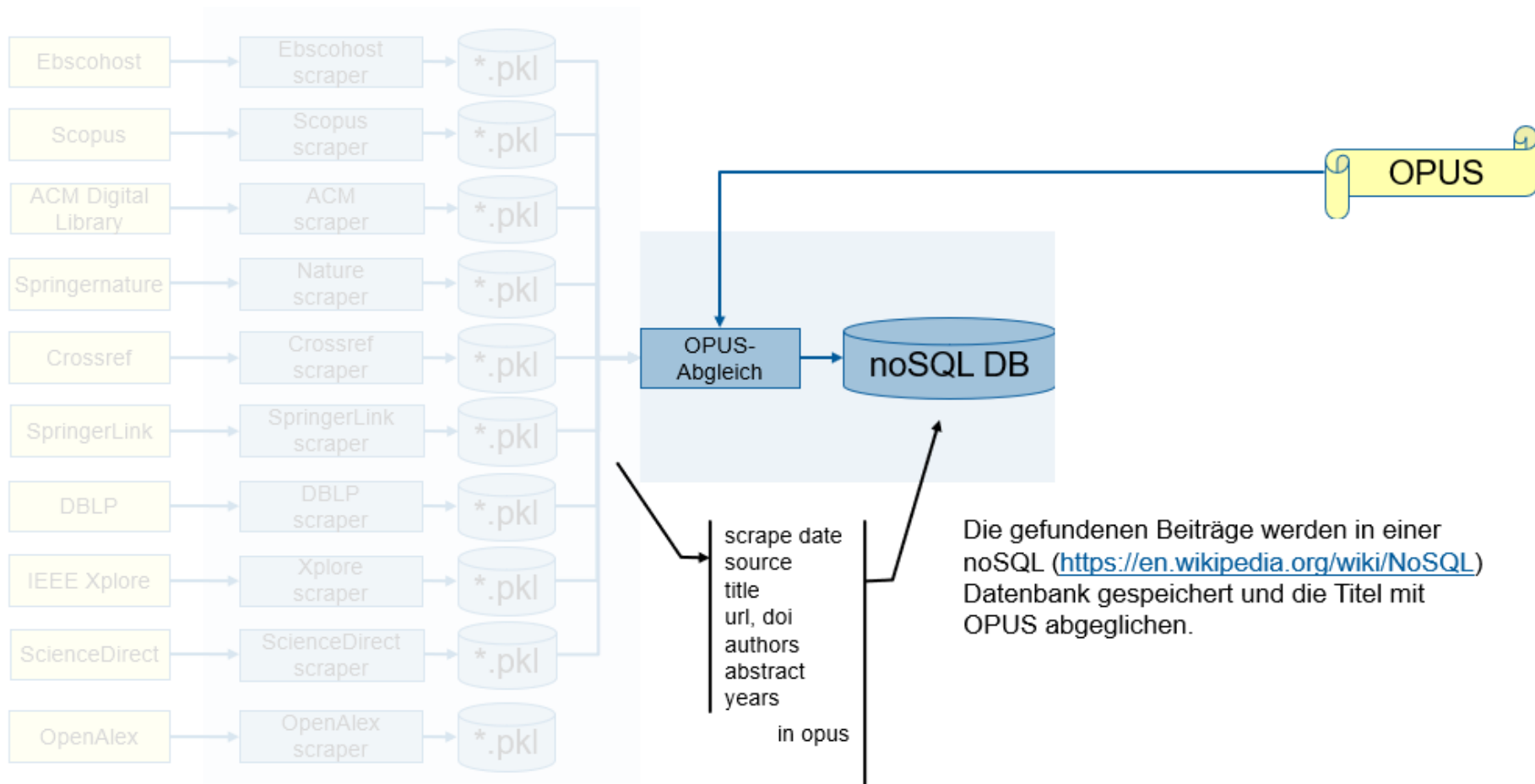

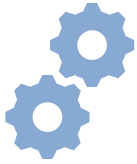

Norbi: Die technische Umsetzung

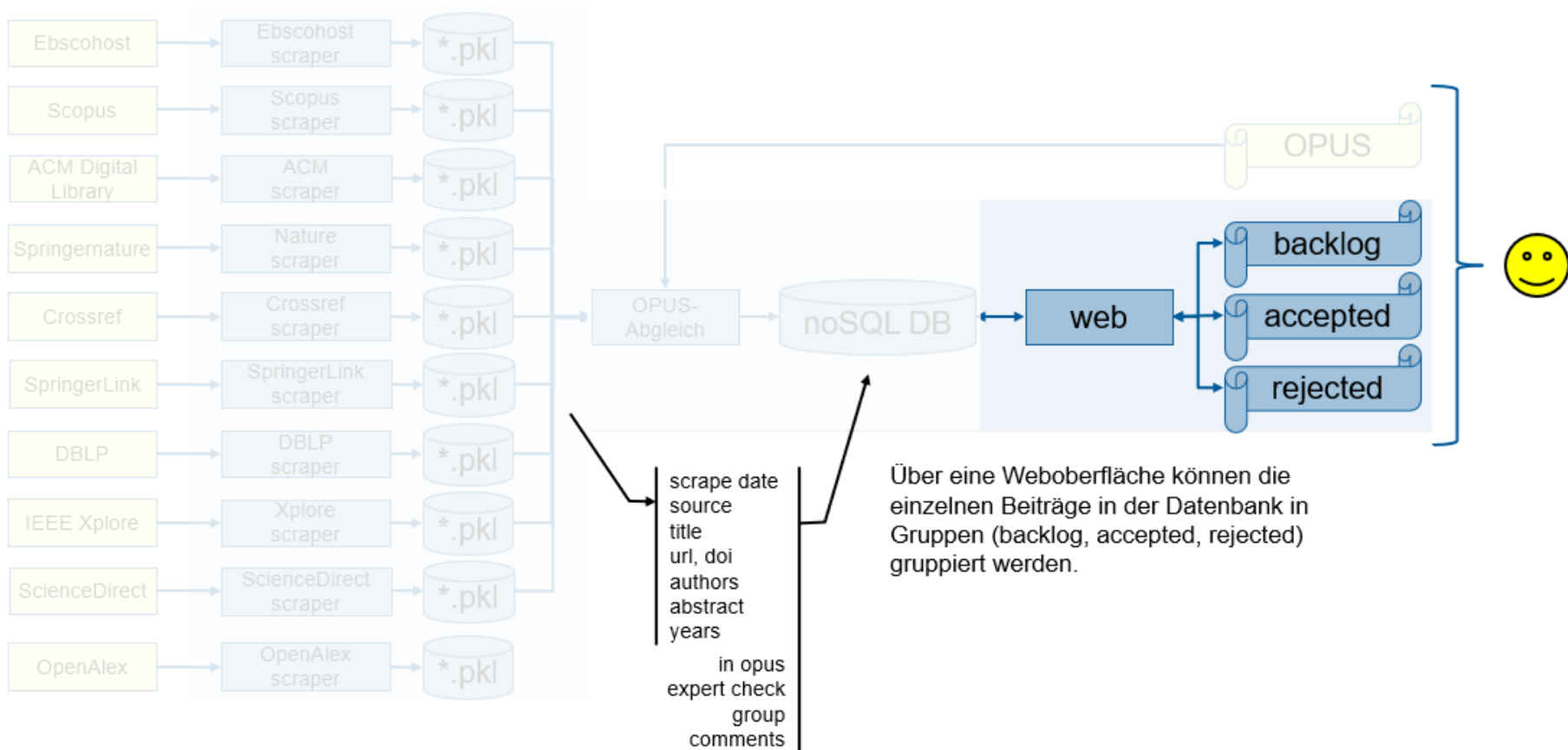

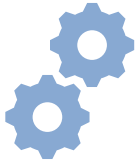

Norbi: Die technische Umsetzung

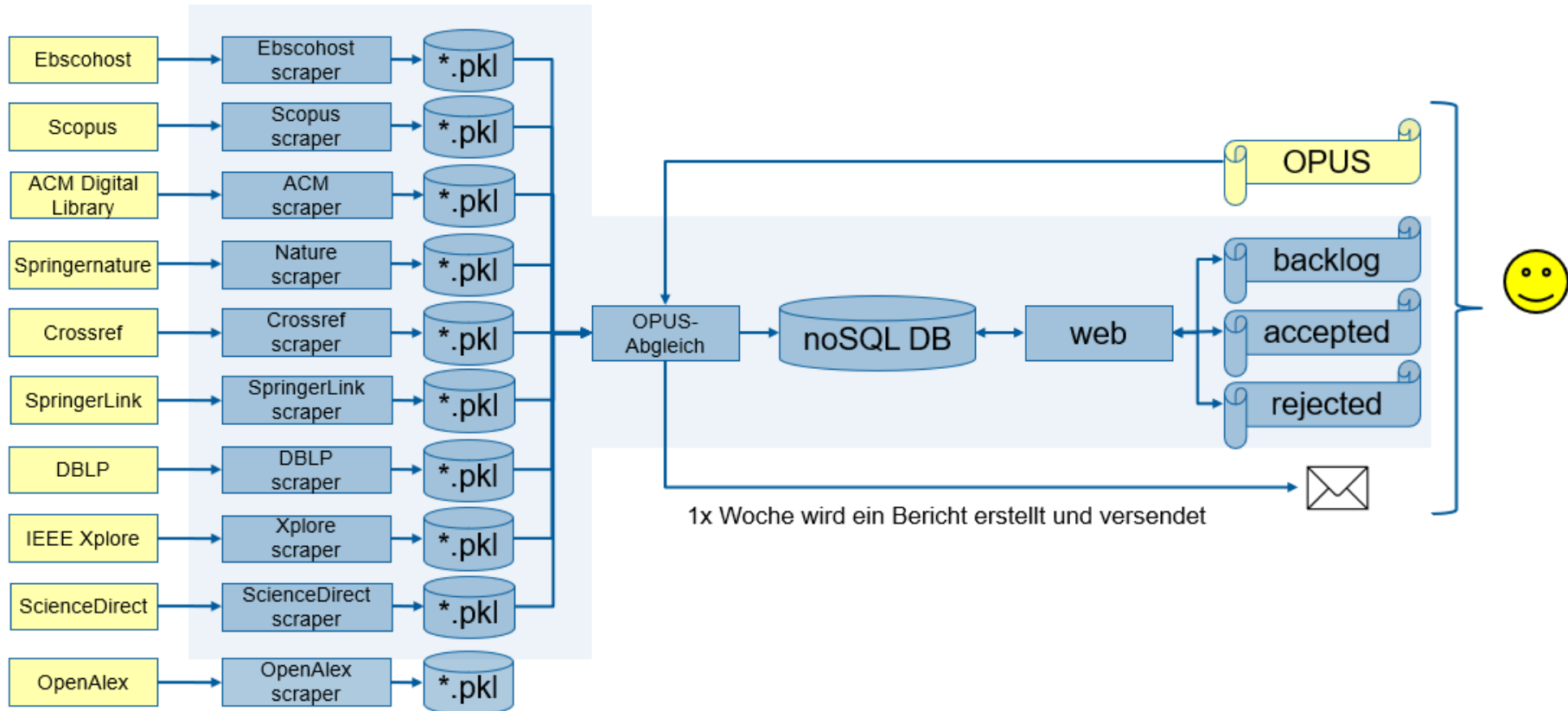



Der Stand heute



Hochschulleitung
Wunsch nach effizienter
Publikationsabfrage

Bibliothek
Wunsch nach
größtmöglicher
Vollständigkeit des
Datenbestandes

Professor*innen
...

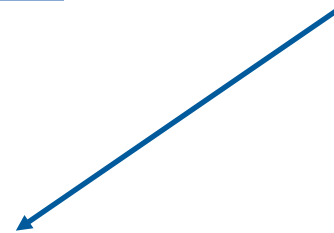
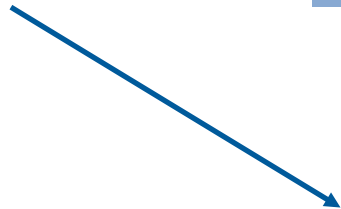

<https://www.opus-repository.org/>



Der Stand heute



Hochschulleitung
Wunsch nach effizienter
Publikationsabfrage



Bibliothek
Wunsch nach
größtmöglicher
Vollständigkeit des
Datenbestandes



Professor*innen
...

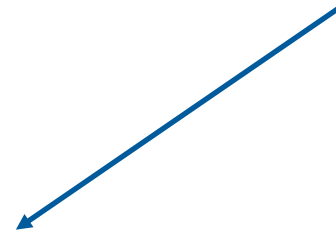
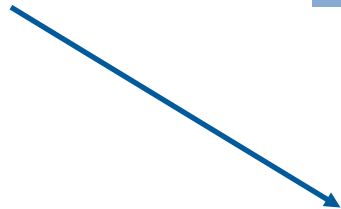

<https://www.opus-repository.org/>



Der Stand heute



Hochschulleitung
Wunsch nach effizienter
Publikationsabfrage



Bibliothek
Wunsch nach
größtmöglicher
Vollständigkeit des
Datenbestandes



Professor*innen
...



<https://www.opus-repository.org/>



Technische Hochschule
Ingolstadt

Vielen Dank!

Catarina Schneider
Bibliothek der Technischen Hochschule Ingolstadt
Kontakt: catarina.schneider@thi.de