

Nachlasserschliessung als Linked Open Data Service: Das Johannes Itten Linked Archive (JILA)

Vortrag bei der 111. BiblioCon in Hannover

23. Mai 2023

Christine Baur

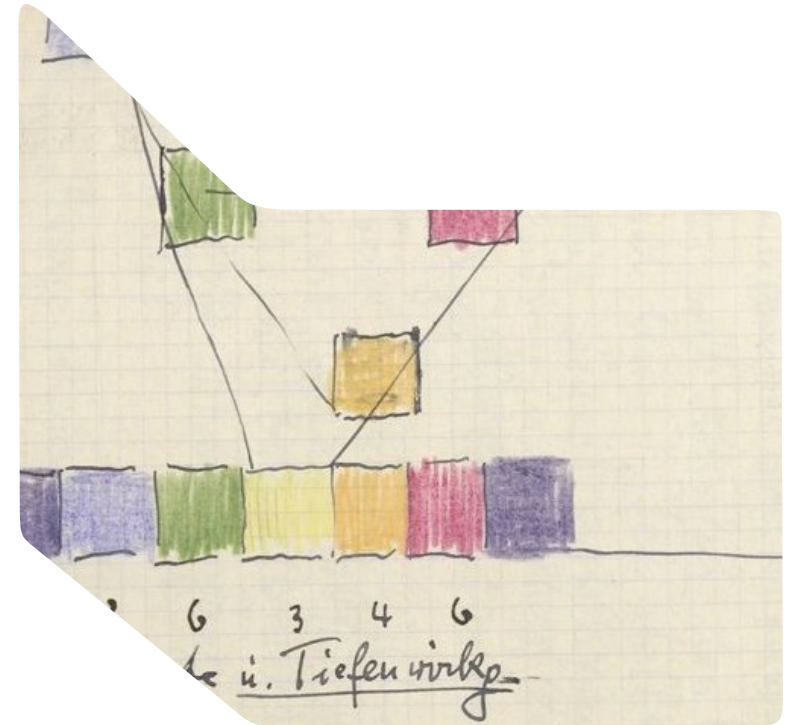

Ablauf

1. Präsentation des Johannes Itten Linked Archive (JILA)
2. Vorgehen bei der Entwicklung
3. Zahlen und Fakten

Präsentation des Johannes Itten Linked Archive (JILA)

JILA Steckbrief 1

- Idee: Verwendung von Linked Open Data zur Unterstützung der Quellensuche in Nachlässen und Personenarchiven
- Ziel: Publikation von Linked Open Data und darauf basierende neuartige Applikation, die die Quellensuche erleichtert
- Bestand: Archiv von Johannes Itten (1888-1967) in der ZB / in Archivdatenbank nach RNAB und ISAD(G) bereits erschlossen
- Zielgruppe: Historisch und kulturwissenschaftlich Forschende
- Erste Entwicklungsstufe: Beziehungsnetz aus Personen und Nachlassdokumenten

JILA Steckbrief 2

- Zeitrahmen: 2021-2023(+)
- Finanzierung: Projektmittel der Zentralbibliothek Zürich
- ZB-Strategie: Fokusthema «Partnerin der Forschung»
- Entwicklungspartner: Swiss Art Research Infrastructure (SARI), Universität Zürich
- Kooperationspartner: Team Digitales Verzeichnis der Werke Johannes Ittens (Lehrstuhl Kunstgeschichte, Uni Regensburg und arthistoricum.net, UB Heidelberg)

JILA Personen Itten-Archiv Über uns SPARQL Login de▼

Logo

JOHANNES ITTEN LINKED ARCHIVE (JILA)

Entdecken Sie das Itten-Archiv über Personen und ihre Netzwerke

Ausgewählte Inhalte



Dürer, Albrecht



Höllering, Anna



Gropius, Walter



Goethe, Johann Wolfgang von



Moholy, Lucia

[Informationen zu Johannes Itten](#)

[Stöbern im Johannes Itten Linked Archive](#)

[Suche in ZBcollections](#)

JILA Personen Itten-Archiv Über uns SPARQL Login de

Suche...

Filter

Auswahl

Filter Results

- Johannes Itten an Walter Gropius
- Johannes Itten an Walter Gropius
- Johannes Itten an Walter Gropius
- Johannes Itten an Walter Gropius

- Johannes Itten an Walter Gropius

JILA
Personen
Itten-Archiv
Über uns
SPARQL
Login
de ▾

Johannes Itten an Walter Gropius 🕒

Beziehungen	Details	Bilder
verfasst von	Itten, Johannes	
erwähnt	Itten, Johannes Gropius, Walter	
bildet Teil von	Korrespondenz Walter Gropius mit Johannes Itten	
empfangen von	Gropius, Walter	

Filter ▾

Johannes Itten an Walter Gropius

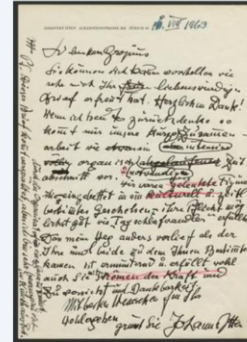

Beziehungen **Details** Bilder

Feld	Wert
Signatur	Hs NL 11: Cd 7.2.14
Entstehungszeitraum	18.08.1963 (1963-08-18 - 1963-08-19)
Bemerkungen zum Umfang	1 Blatt
Verzeichungsstufe	Einzelstück
Archivalienart	<ol style="list-style-type: none"> 1. Brief 2. Manuskript 3. Autograf
Sprache	Deutsch
Pfad Bestand	Itten, Johannes (1888-1967) / Dossiers zu Johannes Ittens Wirken / Bauhaus Weimar / Dokumente zu Walter Gropius (1883-1969) / Korrespondenz Walter Gropius mit Johannes Itten

Gropius, Walter

18.05.1883 (Berlin) - 05.07.1969 (Boston, Mass.)

Architekt, Hochschullehrer, Industriedesigner

1919 hat er als Direktor die Großherzoglich-Sächsischen Hochschule für Bildende Kunst in Weimar "Staatliches Bauhaus in Weimar"; Gründer des Bauhauses



Beziehungen

Details

steht in Bezug zu	Akteur, Person, Menschliche Gruppe (10)
verwandt mit	<p>Gropius, Ise</p> <p>Mahler-Werfel, Alma Maria</p>
verfasste	Sammlung (13)
empfang	Sammlung (5)
hat beigetragen zu	<p>Zeitungsartikel über Walter Gropius</p> <p>Nachrufe auf Johannes Itten aus Zeitungen</p>
erwähnt in	Sammlung (27)

JILA
Personen
Itten-Archiv
Über uns
SPARQL
Login
de ▾

Gropius, Walter

Search... Filter ▾

Gropius, Walter

18.05.1883 (Berlin) - 05.07.1969 (Boston, Mass.)
 Architekt, Hochschullehrer, Industriedesigner

1919 hat er als Direktor die Großherzoglich-Sächsischen Hochschule für Bildende Kunst in Weimar "Staatliches Bauhaus in Weimar"; Gründer des Bauhauses

Beziehungen Details

- verwandt mit**
 - Mahler-Werfel, Alma Maria
 - Gropius, Ise
- steht in Bezug zu**
 - Akteur, Person, Menschliche Gruppe (10)
- verfasste**
 - Sammlung (13)
- empfang**
 - Sammlung (5)
- hat beigetragen zu**
 - Zeitungsartikel über Walter Gropius
 - Nachrufe auf Johannes Itten aus Zeitungen
- erwähnt in**
 - Sammlung (27)

JILA
Personen
Itten-Archiv
Über uns
SPARQL
Login
de ▾

The graph shows a central node 'Natascha' (pink dot) connected to 'Mongolischer Grosseelternteil von Natascha' (pink dot) via 'Enkel', 'Moskau' (green dot) via 'steht in Bezug zu', and 'Manuskripte zur Farbenlehre. Ordner IV' (grey dot) via 'erwähnt in'. 'Natascha' is also connected to 'Itten, Johannes' (grey dot) via 'hatte Lehrer'. 'Itten, Johannes' is connected to 'Natascha D.' (red dot) via 'steht in Bezug zu'. 'Natascha D.' is connected to 'Davos' (green dot) via 'steht in Bezug zu', 'Russische Vorfahren von Natascha D.' (red dot) via 'Nachkomme von', 'Mongolische Vorfahren von Natascha D.' (pink dot) via 'hat Vorfahre', 'Itten-Schule Berlin' (pink dot) via 'Bildungseinrichtung', 'Griechische Vorfahren von Natascha D.' (red dot) via 'Nachkomme von', and 'Manuskripte zur Farbenlehre. Ordner II' (orange dot) via 'erwähnt in'. There is also a 'mögliche Übereinstimmung' link between 'Natascha' and 'Natascha D.'.

Natascha 📍

in Moskau geboren (Quelle: Hs NL 11: Fd 13)
In Bezug auf Manuskripte zur Farbenlehre. Ordner IV

Beziehungen
Details

mögliche Übereinstimmung Natascha D.

Enkel Mongolischer Grosseelternteil von Natascha

steht in Bezug zu Moskau

Enkelin von Mongolischer Grosseelternteil von Natascha

hatte Lehrer Itten, Johannes 📍

erwähnt in Manuskripte zur Farbenlehre. Ordner IV

JILA
Personen Itten-Archiv Über uns SPARQL Login de ▾

The graph shows a central node 'Natascha D.' (red dot) connected to several other nodes: 'Natascha' (pink dot), 'Itten, Johannes' (grey dot), 'Davos' (green dot), 'Russische Vorfahren von Natascha D.' (red dot), 'Mongolische Vorfahren von Natascha D.' (pink dot), 'Itten-Schule Berlin' (pink dot), 'Griechische Vorfahren von Natascha D.' (red dot), and 'Manuskripte zur Farbenlehre. Ordner II' (orange dot). Relationships include 'steht in Bezug zu', 'Nachkomme von', 'hat Vorfahre', 'Bildgeseinnichtung', and 'erwähnt in'. 'Natascha' is also connected to 'Mongolischer Grosseelternteil von Natascha' (pink dot), 'Moskau' (green dot), and 'Manuskripte zur Farbenlehre. Ordner IV' (grey dot) with relationships like 'Enkel', 'steht in Bezug zu', and 'erwähnt in'. 'Itten, Johannes' is connected to 'Natascha' with the relationship 'hatte Lehrer'.

Natascha

in Moskau geboren (Quelle: Hs NL 11: Fd 13)
In Bezug auf Manuskripte zur Farbenlehre. Ordner IV

Beziehungen Details

Beziehung	Entität
mögliche Übereinstimmung	Natascha D.
Enkel	Mongolischer Grosseelternteil von Natascha
steht in Bezug zu	Moskau
Enkelin von	Mongolischer Grosseelternteil von Natascha
hatte Lehrer	Itten, Johannes

Entität: Natascha Typ: Person Rolle: Erwähnt (Empty)
 Beziehungen: Itten #GND118710990 (teacher #AAT300025529) Beziehungen: Mongolischer Grosseelternteil von Natascha (grandparent #AAT300386751) Beziehungen: Natascha D. (possible match) Bemerkungen: in Moskau #GND4074987-3 geboren (Quelle: Hs NL 11: Fd 13)

The screenshot displays the JILA web application interface. At the top, a navigation bar includes the JILA logo and menu items: Personen, Itten-Archiv, Über uns, SPARQL, Login, and a language dropdown set to 'de'. The main content area is titled 'Personen' and features a left-hand sidebar with filter categories: Aktiv, Rolle, Geboren, Geboren, Gestorben, Gestorben, Digitalisat vorhanden, Anzahl, Geschlecht, Beruf, and Anzahl Beziehungen. The 'Geboren' filter is expanded, showing a search input with 'Hannover' and a dropdown menu with 'Hannover (3)' selected. A blue filter tag 'GEBOREN Hannover' is visible at the top of the results area. Below the filter, a search bar indicates 'Found 3 results' and 'Filter Results'. Three person cards are displayed, each with a grey silhouette and a name: 'Bauer, Carl', 'Bormann, Heinrich-Siegfried', and 'Brill, Fritz'.

JILA | Personen | Iiten-Archiv | Über uns | SPARQL | Login | de

Personen

▶ Aktiv **GESTORBEN 1200 AD to 1800 AD** ✕
 ▶ Rolle
 ▶ Geboren
 ▶ Geboren
 ▶ Gestorben
 ▼ Gestorben

Found 66 results

Filter Results

1200 AD to 1800 AD

▶ Digitalisat vorhanden
 ▶ Anzahl
 ▶ Geschlecht
 ▶ Beruf
 ▶ Anzahl Beziehungen

Aldegrever, Heinrich	Altdorfer, Albrecht	Angelico, Fra	Asola, Giovanni Matteo
Bach, Johann Sebastian	Bach, Johann Sebastian	Baldovinetti, Alessio	Bosch, Hieronymus
Botticelli, Sandro	Bourdichon, Jean	Brouwer, Adriaen	Bruegel, Pieter, de Oudere

Vorgehen bei der Entwicklung

Konzeption

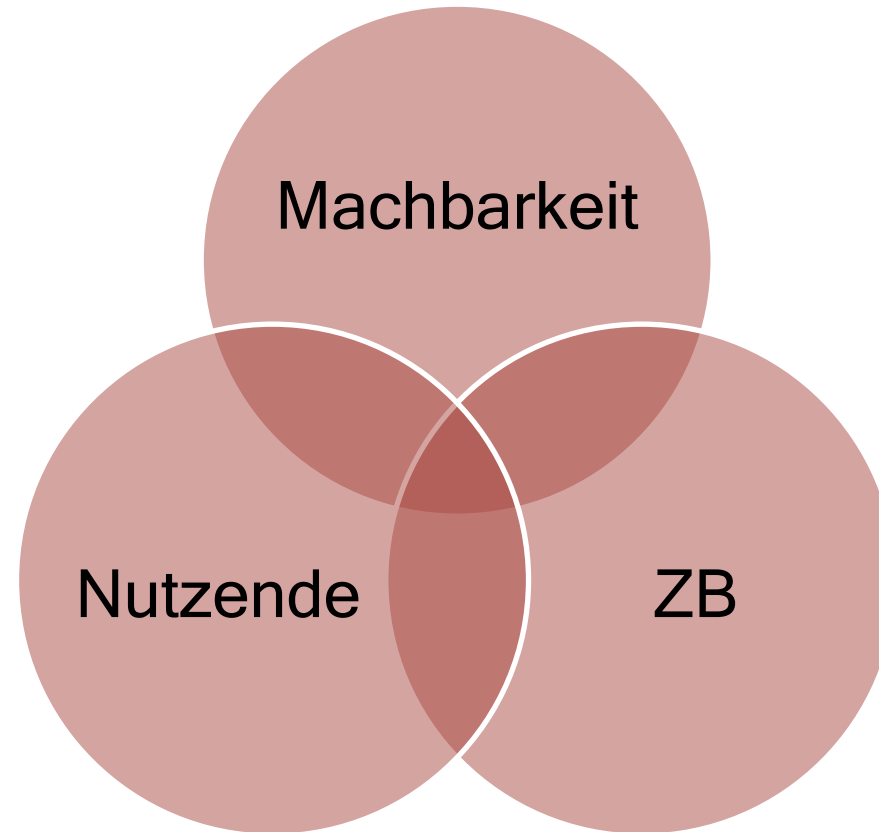

Datenpipeline

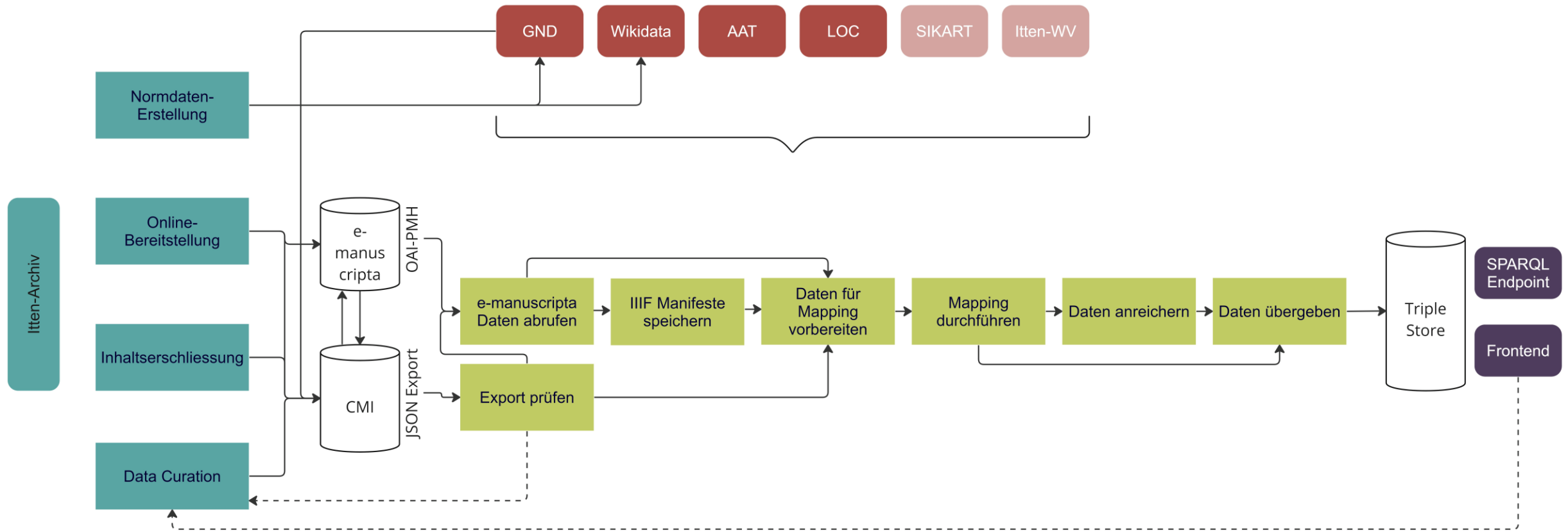

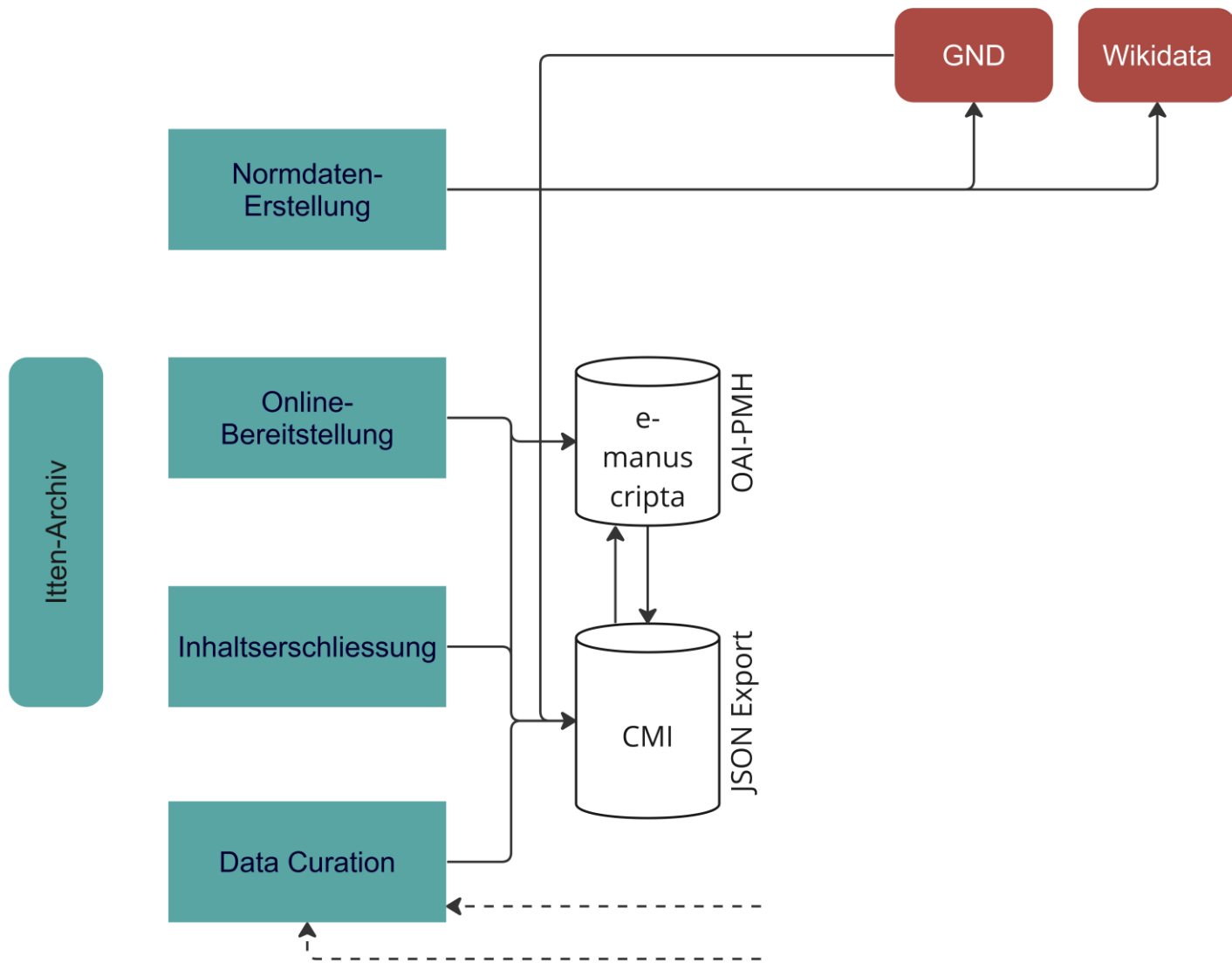

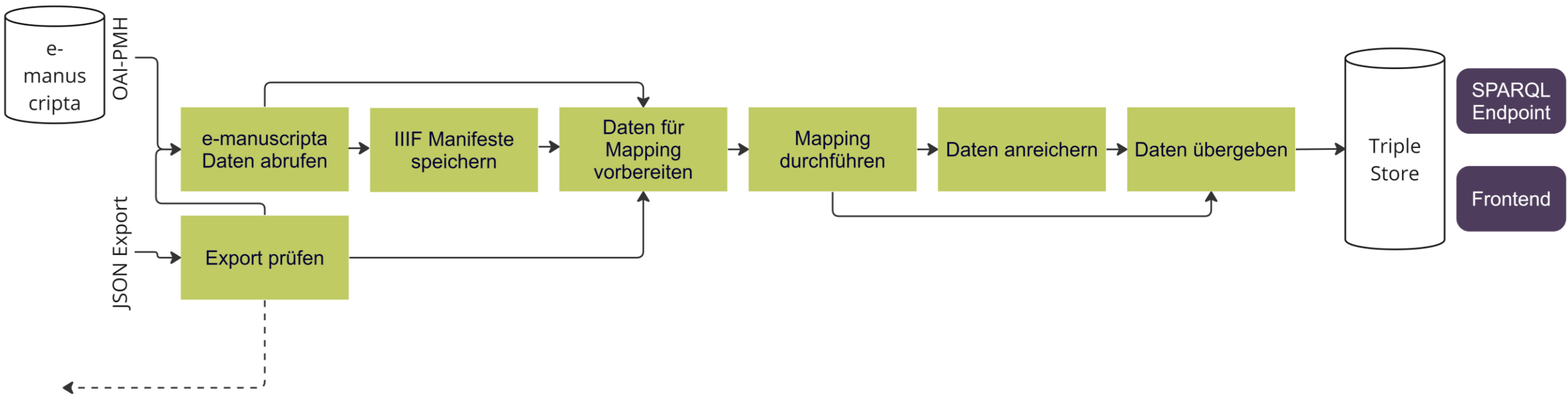

Datenpipeline

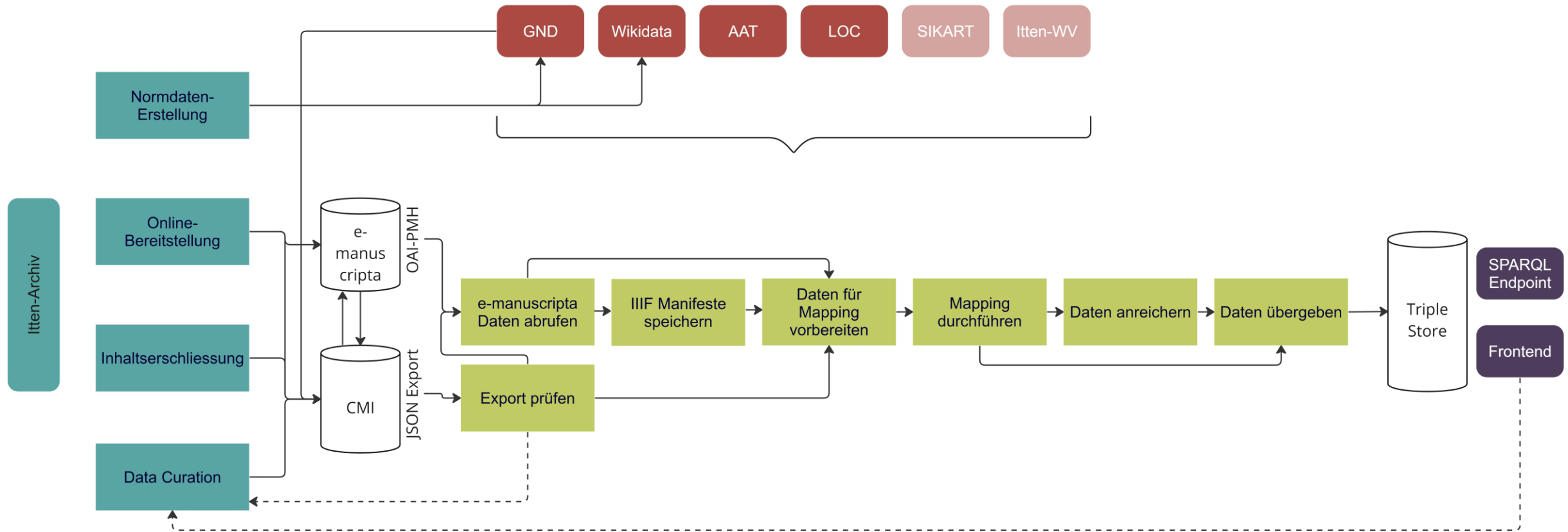

Zahlen und Fakten

Zahlen und Fakten (Stand Mai 2023, gerundet)

- 1'300 von 1'900 Verzeichnungseinheiten in JILA integriert
- 1'200 Personen strukturiert erfasst, davon 90 nicht identifizierte
- 280 Dokumente aus dem Itten-Archiv digitalisiert und auf e-manuscripta online gestellt
- 2'800 Dokumentenseiten nach Personen inhaltserschlossen
- 111 GND-Datensätze neu erstellt + zahlreiche Datensätze überarbeitet
- 215 Contributions in Wikidata gemacht
- 208'760 semantische Tripel erstellt
- Arbeitszeit: 1.6 FTE in ZB eingesetzt + interne Ressourcen + SARI

Herzlichen Dank!